

# Livinglight

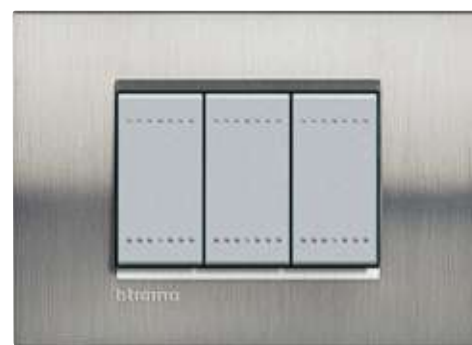
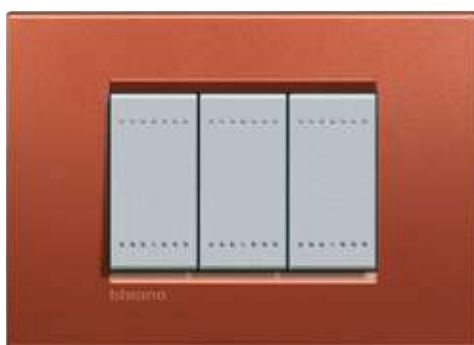

КАТАЛОГ 2019

# Air

Тонкая работа



**Air.** ИННОВАЦИОННАЯ РАЗРАБОТКА ОТ VTCINO.  
Уникальные декоративные рамки толщиной всего 3,5 мм в серии Axolute и 4,5 мм в серии LIVINGLIGHT. Утонченные грани, изысканный выбор материалов, современный дизайн: AIR создан для самых взыскательных клиентов.

## Содержание

	2-42		
Общая информация		Множество комбинаций для вашего выбора	2
		Функциональные и технологичные решения	4
		Значение дизайна	6
		LIVINGLIGHT AIR	8
		Декоративные рамки	10
		Управляющие устройства	12
		Разработки и инновации	14
		Аксиальный механизм	16
		Клеммы с автоматическим зажимом	17
		Множество технологичных решений, уникальный дизайн	18
		Универсальный диммер	20
		Энергоэффективность	22
		Съемная лампа	25
		Локальное освещение для любой задачи	26
		MyHOME система автоматизации	28
		Решения для отелей	30
		LIVINGLIGHT международный стандарт	32
		Варианты монтажа	42
	43-124		
Каталог		Электроустановочное оборудование	44
		Система MyHOME SCS	60
		Декоративные рамки: установка и решения	90
		Различные типы монтажа	108
	114-119		
Габаритные размеры			
	120-127		
Перечень артикулов оборудования			

Здесь и далее оранжевым цветом выделены артикулы новой продукции.

# LIVING·LIGHT

## МНОЖЕСТВО КОМБИНАЦИЙ ДЛЯ ВАШЕГО **ВЫБОРА**

### ТРИ ЦВЕТА ДЛЯ ЛИЦЕВЫХ ПАНЕЛЕЙ

Белый – Алюминий – Антрацит

### БОЛЬШОЙ ВЫБОР ДЕКОРАТИВНЫХ РАМОК

в традиционном исполнении livinglight  
и в сверхтонком – air



ПРЯМОУГОЛЬНАЯ  
ДЕКОРАТИВНАЯ РАМКА  
НЕМЕЦКИЙ СТАНДАРТ



ДЕКОРАТИВНАЯ РАМКА AIR

# LIVINGLIGHT

Промышленный дизайн: Zessa & Zessa и ВТсіно Design Office



ПРЯМОУГОЛЬНАЯ  
ДЕКОРАТИВНАЯ РАМКА  
ИТАЛЬЯНСКИЙ СТАНДАРТ

# ФУНКЦИОНАЛЬНЫЕ И ТЕХНОЛОГИЧНЫЕ

# РЕШЕНИЯ



## УДОБНАЯ КОНЦЕПЦИЯ ДЛЯ УСТРОЙСТВ УПРАВЛЕНИЯ

Качество, безопасность и технические характеристики разработок BTicino на самом высоком уровне.



## СВЕТОРЕГУЛЯТОРЫ

Полноценное предложение, отвечающее современным потребностям в управлении освещением. Подходят для всех типов нагрузок.

ВТicino постоянно обновляет свои разработки в области электротехники, предлагая все более современные решения.



#### ЭНЕРГОЭФФЕКТИВНОСТЬ

Решения, направленные на бережное отношение к окружающей среде и экономию электроэнергии: энергоэффективные выключатели, сенсорная панель с отображением показаний потребляемой электроэнергии, температурный контроль в каждой зоне.

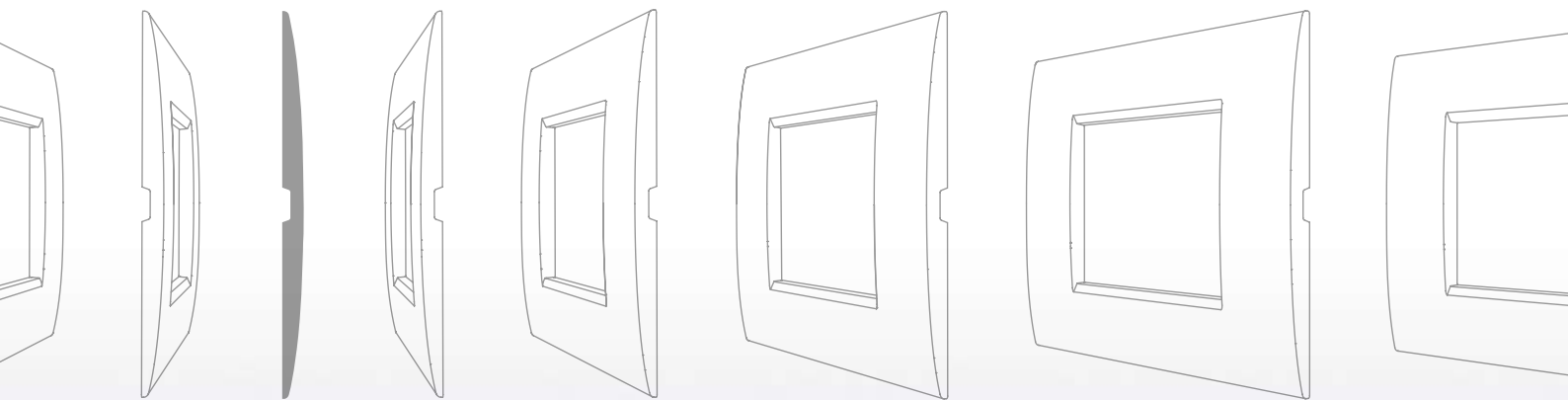

ДЕКОРАТИВНАЯ РАМКА AIR  
толщина — 4,5 мм

# LIVINGLIGHT ЗНАЧЕНИЕ ДИЗАЙНА

Непревзойденный альянс  
формы и функциональности

Тщательно выбранное сочетание формы и цвета, материала и фактуры поверхности. Решения на любой вкус: от минимализма до роскоши, от традиций до авангарда.





**LIGHT — СВЕТ, КОТОРЫЙ ОБЪЕДИНЯЕТ**

Деликатная подсветка управляющих устройств и дисплеев создает неповторимую гармонию интерьера.



**ПРЯМОУГОЛЬНАЯ ДЕКОРАТИВНАЯ РАМКА**

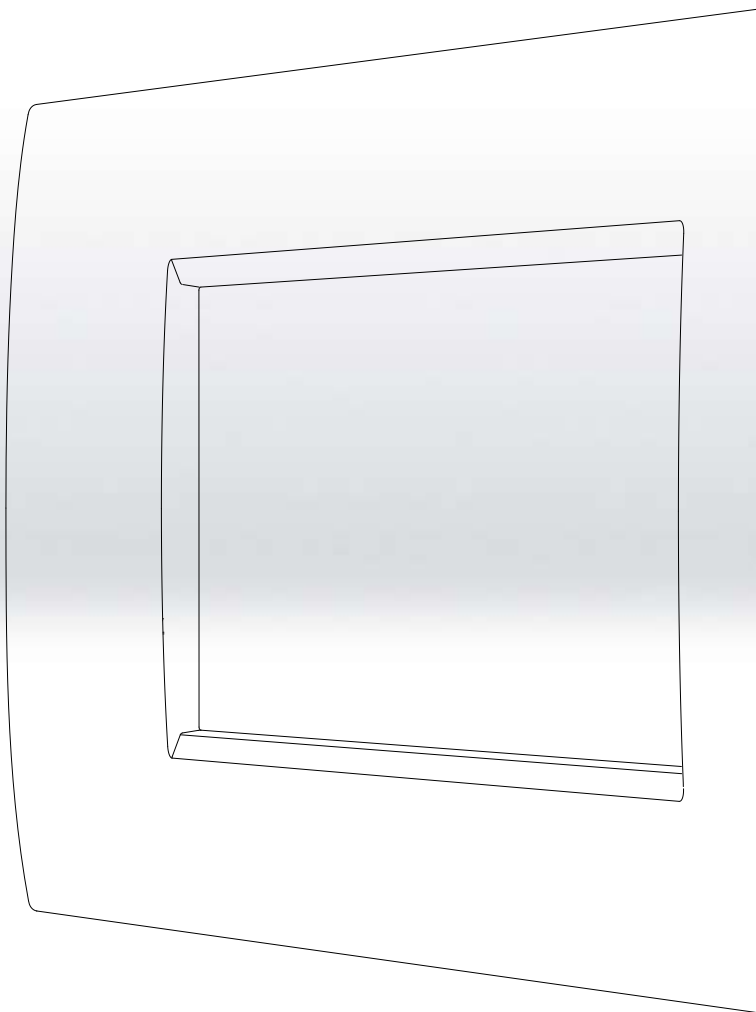

**СОВРЕМЕННЫЕ ОБРАЗЫ**

Линии и формы LIVINGLIGHT — воплощение избранных тенденций современного дизайна итальянских мастеров.

# Air

## Тонкая работа

Сочетание дизайна и технологий создает совершенство образа AIR — инновационной разработки LIVINGLIGHT. Утонченные грани толщиной 4,5 мм, изысканный выбор эксклюзивных вариантов отделки и материалов возносит LIVINGLIGHT AIR на вершину эстетического совершенства.

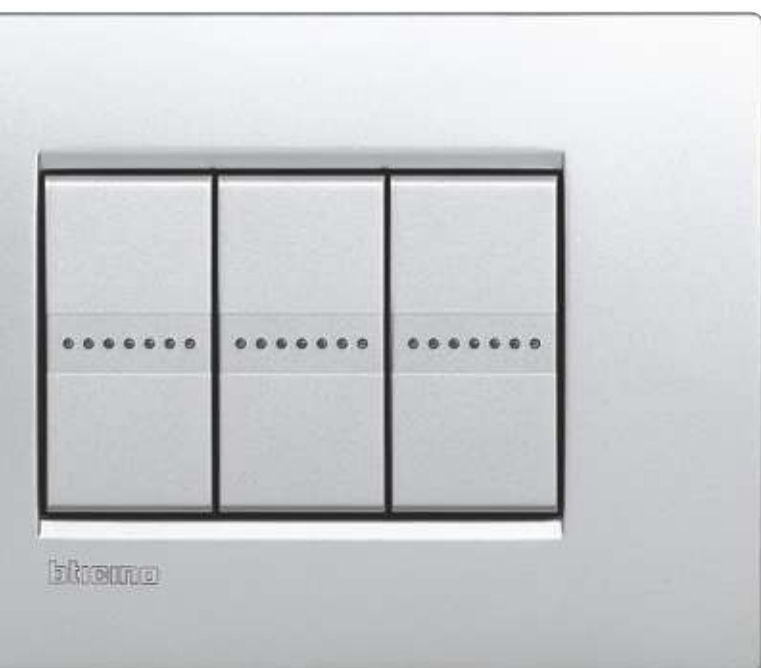

АЛЮМИНИЙ



АНТРАЦИТ

**МАТОВОЕ  
ЗОЛОТО**



**АНТРАЦИТ**



**ПОЛИРОВАННЫЕ**

Обработанный с особой тщательностью металл для создания блестящей или матовой поверхности.



толщина  
4,5 мм

**НЕЙТРАЛЬНЫЕ**

Оттенки декоративных рамок, специально созданные под цвет лицевых панелей (Антрацит, Чистый белый, Алюминий).

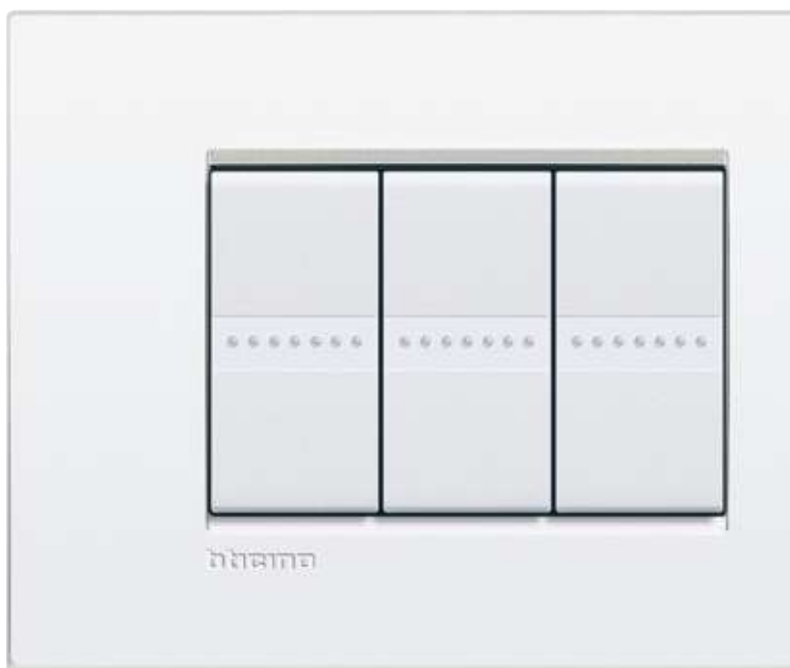

**ЧИСТЫЙ БЕЛЫЙ**

## LIVINGLIGHT AIR МОНОХРОМ

Классические цвета декоративных рамок, идентичные цвету клавиш и лицевых панелей, теперь в исполнении из металла.

# ДЕКОРАТИВНЫЕ РАМКИ ФОРМЫ КВАДРАТА



## КРИСТАЛЛ

Изысканные прозрачные рамки отныне возможно комбинировать со всеми механизмами — залог несомненного успеха.

Классика  
неподвластная  
времени

Только великие способны продолжать движение вперед и сохранять свой уникальный стиль. Декоративные рамки LIVINGLIGHT — вечная классика, которая принимает современный мир — с его функциональными потребностями, авангардным дизайном и высокими технологиями.



## НЕЙТРАЛЬНЫЕ

Идеальное цветовое сочетание лицевых панелей и декоративных рамок.



## НАСЫЩЕННЫЙ ЦВЕТ

Интригующие оттенки интенсивных цветов в сочетании с материалом высокого качества подчеркнут индивидуальность яркой натуры.



## ШЕЛК

Соблазнительная шелковая фактура поверхности — утонченный стиль для тех, кто желает разнообразить домашнюю обстановку.



## ПРИРОДНЫЙ МЕТАЛЛ

Элегантность и классический стиль строгого металла для максимального эстетического эффекта в современном дизайне.



## МЕТАЛЛ

Металлический блеск — модная тенденция и гармоничное сочетание с новаторской отделкой помещения.



## ДЕРЕВО

Благородная красота натурального дерева воплощена в декоративных рамках: Американская вишня, Бамбук и Европейский орех.

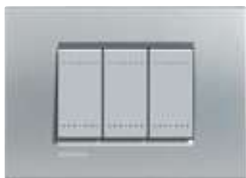

**НЕЙТРАЛЬНЫЙ**

Идеальное цветовое сочетание лицевых панелей и декоративных рамок.



**ПРИРОДНЫЙ МЕТАЛЛ**

Интересная альтернатива для нового видения технологического стиля исполнения.



**ШЁЛК**

Безупречная эстетика шёлка в пяти вариантах исполнения.



**НАСЫЩЕННЫЙ ЦВЕТ**

Декоративные рамки трёх ярких цветов полупрозрачной поверхностью напоминают волшебный мир стекла.



**КРИСТАЛЛ**

Мягкие полупрозрачные оттенки гармонично впишутся в любой интерьер.



**ДЕРЕВО**

Элегантные вариации из натурального дерева.



**KRISTALL**

Изделия, двойственность которых основывается на двух противопоставлениях: подражание и яркая индивидуальность.

Свобода  
выбора  
собственного  
стиля

Благородные материалы, широкая гамма оттенков, строгая форма, — разнообразие комбинаций для свободы самовыражения.



**МЕТАЛЛ**

Престижное оформление высокого качества.

ДЕКОРАТИВНЫЕ  
РАМКИ ФОРМЫ  
ПРЯМОУГОЛЬНИКА



#### АНТРАЦИТ

Однородная матовая поверхность клавиш Антрацит — выражение сдержанной элегантности.

# УПРАВЛЯЮЩИЕ УСТРОЙСТВА

Альянс  
технологий  
и стиля

LIVINGLIGHT представляет управляющие устройства с новым функционалом и эстетикой: элегантные цвета, мягкая светодиодная подсветка, современная эргономика.

### АЛЮМИНИЙ

Тонированная поверхность придает «технологичный» внешний вид клавишам цвета Алюминий.

### БЕЛЫЙ

К поверхности клавиш Белого цвета приятно прикасаться благодаря уникальному шелковистому покрытию.



ВЫКЛ.

### ТРАДИЦИОННЫЕ ЭЛЕМЕНТЫ УПРАВЛЕНИЯ

Улучшенные характеристики и обновленный дизайн — гарантия качества и функциональности.

ВКЛ.



### АКСИАЛЬНЫЕ ЭЛЕМЕНТЫ УПРАВЛЕНИЯ: ИННОВАЦИЯ BTICINO

Инновация BTicino — аксиальный механизм выключателя, благодаря которому клавиша и декоративная рамка расположены в одной плоскости. Идеальное решение для коллекции AIR, отличающейся ультра-плоской установкой. Технологичное решение высокого уровня для бесшумного и надежного устройства.

ВКЛ.  
ВЫКЛ.



### СВЕТ

#### ТЕХНОЛОГИЯ LED

Деликатная янтарная подсветка всех управляющих устройств. Благодаря LED-технологии BTicino оптимизирует потребление электроэнергии.





Уникальные запатентованные технологии ВТісіно позволяют производить продукты высокого уровня надежности, безопасности и эргономичности.

Надежность,  
безопасность  
и эргономичность:  
строгий тест  
продукции  
высокого класса

# РАЗРАБОТКИ И ИННОВАЦИИ НА СЛУЖБЕ У КЛИЕНТА



**НАДЕЖНОСТЬ И БЕЗОПАСНОСТЬ**

Для вашей безопасности устройства LIVINGLIGHT прошли многочисленные тесты, значительно превосходящие по сложности установленные стандарты:

- **100 000** операций ВКЛ./ВЫКЛ. вместо стандартных 40 000;
- при **тесте на перегрузку** повреждений контактов не выявлено.



**ЛЕГКО**



**НАДЕЖНО  
И БЕЗОПАСНО**

**ЭРГОНОМИЧНОСТЬ:  
ЛЕГКИЕ И БЕСШУМНЫЕ НАЖАТИЯ**

Больше комфорта, благодаря эргономичным механизмам и применению шумоизоляционных материалов:

- на **19%** меньше усилий для включения или выключения устройств;
- плавные и бесшумные нажатия.



**БЕСШУМНО**

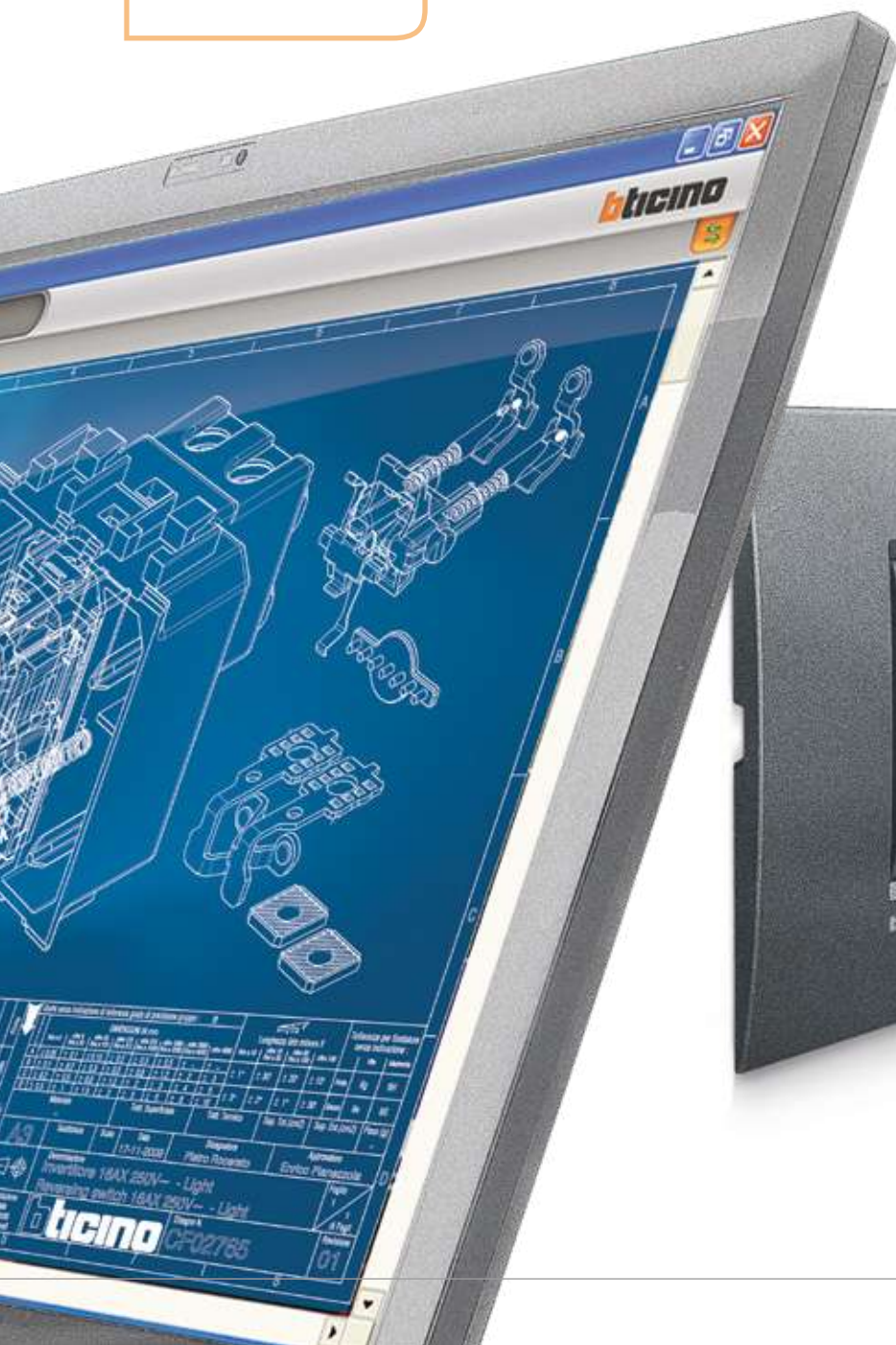

Отличительные черты:  
технологичность, качество  
и гармоничный дизайн



#### АКСИАЛЬНЫЙ МЕХАНИЗМ

Результатом разработок ВТicino стало создание аксиального механизма, обеспечивающего абсолютно ровный профиль: клавиша и декоративная рамка расположены в одной плоскости — идеальное сочетание.

# АКСИАЛЬНЫЙ МЕХАНИЗМ

СТИЛЬ И ФУНКЦИОНАЛЬНОСТЬ



#### Гарантия отличной работы

Специальный уплотнитель изолирует кинематический механизм и защищает его от мелкой пыли.

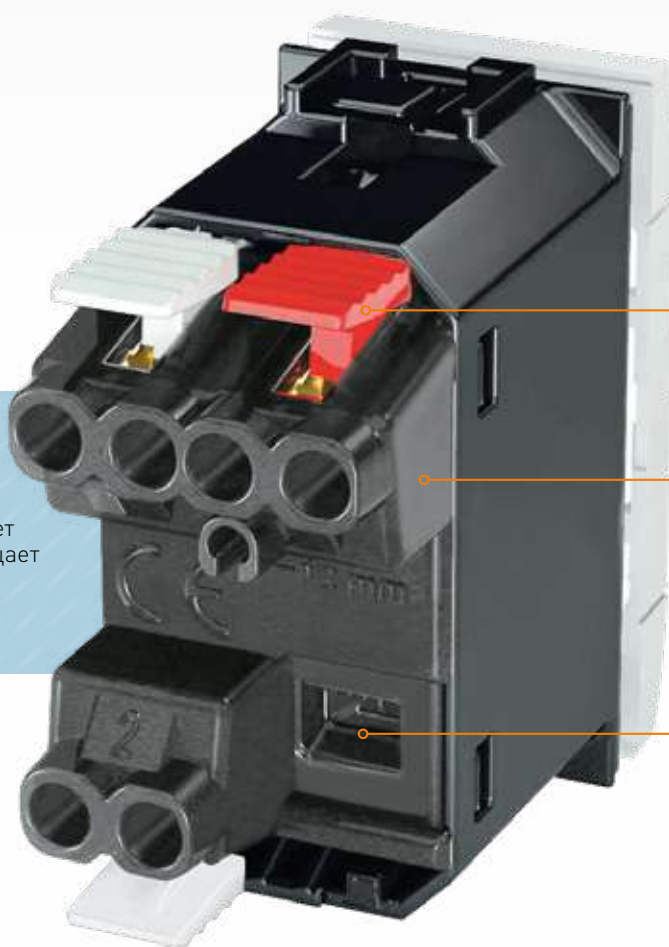

Автоматические клеммы: ввод кабеля и пружинный зажим полностью изолированы.

Механизм полностью закрыт пластиковым корпусом.

Разъем для светодиода: специальная мембрана защищает механизм от попадания пыли даже после установки LED-лампочки.

# КЛЕММЫ С АВТОМАТИЧЕСКИМ ЗАЖИМОМ ДЛЯ АКСИАЛЬНЫХ И ТРАДИЦИОННЫХ ВЫКЛЮЧАТЕЛЕЙ

## КЛЕММЫ С АВТОМАТИЧЕСКИМ ЗАЖИМОМ

Теперь доступны как для аксиальных, так и для традиционных выключателей.

Подтверждая высокий уровень своих разработок, BTicino стремится уделять внимание каждой детали.

- **Быстро:** достаточно нескольких секунд для подключения.
- **Надежно:** гарантированная высокая прочность соединения.
- **Прочно:** фиксация кабеля такая же прочная, как и при винтовых зажимах.



Указание длины кабеля на корпусе

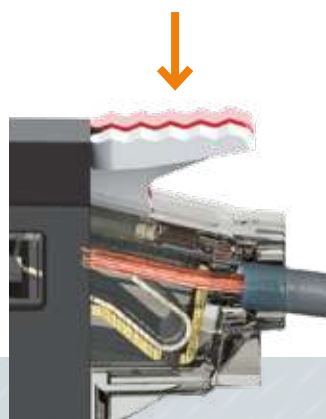

**ПРОСТО**  
Для подключения специальные инструменты не требуются.



**ГИБКОСТЬ**  
Возможно подключение кабелей разных сечений.

**НОВИНКА**  
Специальный разъем для LED-лампы

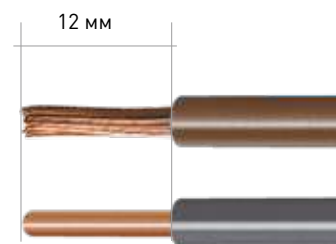
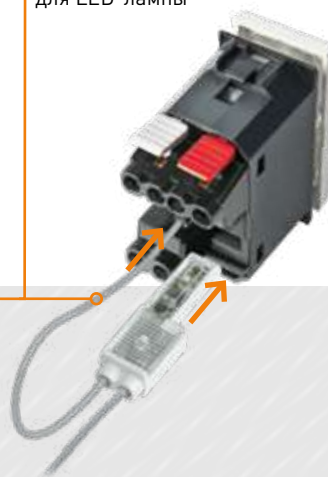

**ЖЕСТКИЙ И ГИБКИЙ КАБЕЛЬ**  
Для подключения как жесткого, так и гибкого кабелей.

# LIVINGLIGHT

МНОЖЕСТВО  
**ТЕХНОЛОГИЧНЫХ** РЕШЕНИЙ,  
УНИКАЛЬНЫЙ **ДИЗАЙН**

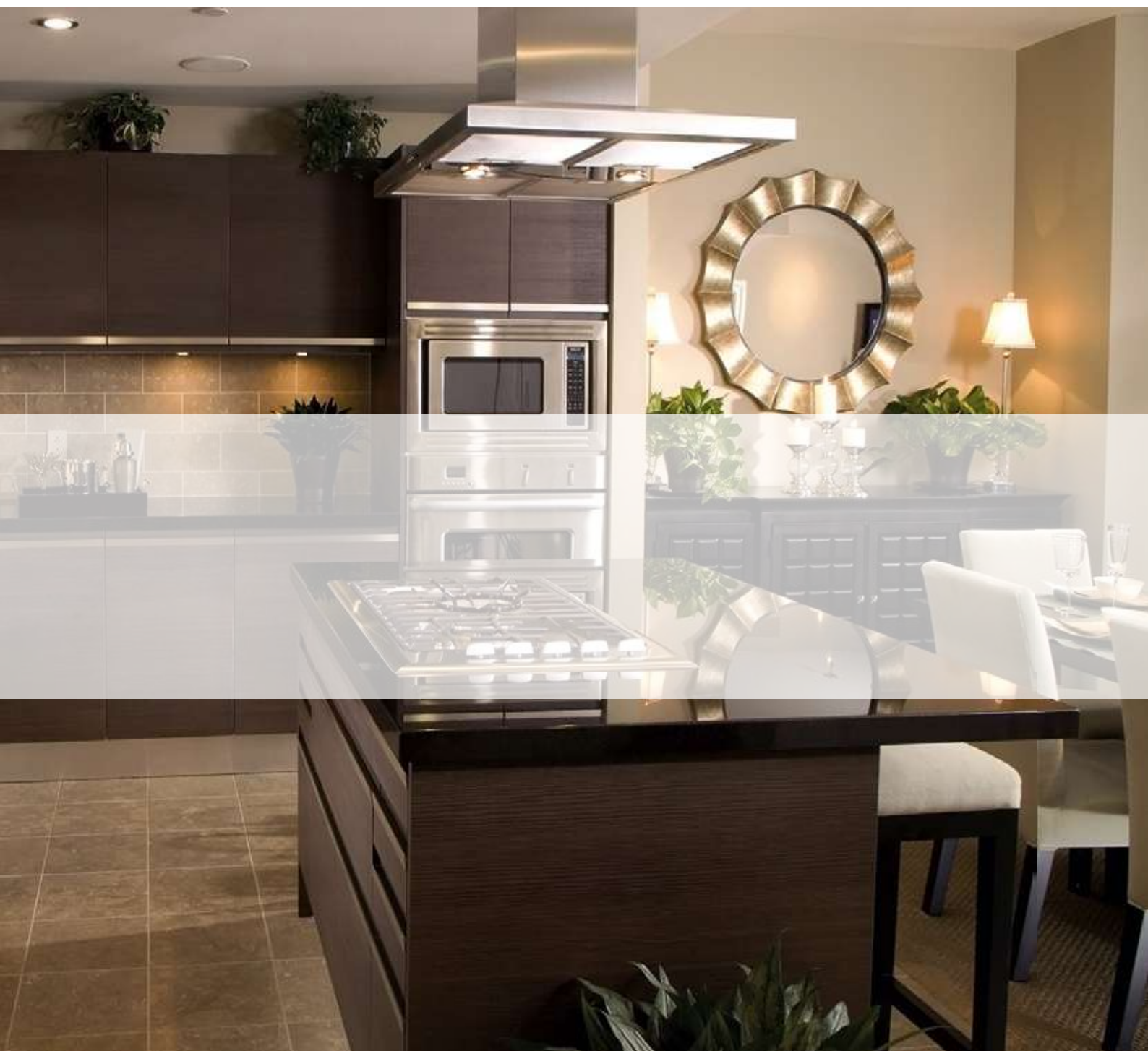

LIVINGLIGHT предлагает решения для каждой задачи. Все устройства имеют уникальный дизайн и неповторимый стиль. Широкий спектр применения: жилые дома и гостиницы, торговые центры и другие коммерческие объекты.



## ЭЛЕКТРОМЕХАНИЧЕСКИЕ ВЫКЛЮЧАТЕЛИ

Идеально подходят для традиционной электроинсталляции.



## УСТРОЙСТВА УПРАВЛЕНИЯ MYHOME SCS

Благодаря своей гибкости система автоматизации MyHOME SCS удовлетворяет все требования по использованию в жилых домах, гостиницах и других общественных зданиях.

**MyHOME® SCS**



## УСТРОЙСТВА УПРАВЛЕНИЯ KNX

Ведущая технология для автоматизации управления инженерным оборудованием коммерческих зданий.



# УНИВЕРСАЛЬНЫЙ ДИММЕР



## Диммеры BTicino соответствуют всем требованиям современного помещения:

- управляемые нагрузки — решение для современных светильников;
- мощность — уменьшение минимальной требуемой мощности для возможности использования энергоэффективных ламп;
- исключительная свобода — управление различными типами нагрузок с помощью одного диммера;
- универсальная технология — в серии представлены диммеры как традиционные 230 В-, так и из предложения MuHOME.

### УНИВЕРСАЛЬНЫЙ ДИММЕР

С универсальным диммером BTicino возможно управлять яркостью всех\* типов световых нагрузок, представленных на рынке, — от традиционных ламп накаливания до последних поколений энергосберегающих ламп LED и CFL, которые быстро заменяют традиционные.

#### ПРЕИМУЩЕСТВА:

- благодаря возможности управления всеми типами нагрузок, устройство можно установить еще до выбора типа освещения;
- устройство не требует подключения к нейтрали, что ускоряет монтаж;
- диммер можно контролировать из множества мест обычными кнопками.

### КОМФОРТ:

- благодаря использованию универсального диммера возможно регулировать уровень освещенности, настроив его на оптимальный комфортный для ситуации уровень;
- интерфейс устройства прост и интуитивно понятен, управляющие кнопки имеют маркировку ВКЛ./ВЫКЛ. и -/+;
- простого прикосновения достаточно для быстрого включения на предустановленные значения мощности в 33% или 66%.

\* **ПРИМЕЧАНИЕ:** для некоторых типов нагрузок требуется использование диммируемых балластов. LED- и CFL-лампы должны быть диммируемого типа (с маркировкой «dimable»).



### ПОВОРОТНЫЕ ДИММЕРЫ

Привычные устройства в эргономичном дизайне для точной регулировки освещенности.

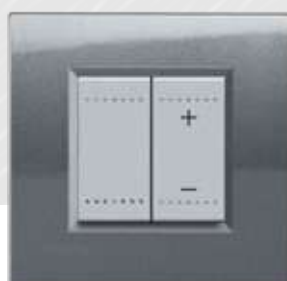

### КНОПОЧНЫЕ ДИММЕРЫ

Диммер для управления традиционными лампами, новыми энергосберегающими галогеновыми лампами и галогеновыми лампами с электронным трансформатором или без него.

**2 ТИПА ЭРГОНОМИКИ.**  
Широкий выбор  
встраиваемых димме-  
ров с поворотным  
или кнопочным  
управлением:  
в одно- или двухмо-  
дульной версии

# ...ЭФФЕКТИВНОЕ УПРАВЛЕНИЕ ВСЕМИ ТИПАМИ НАГРУЗОК

## ТИПЫ НАГРУЗОК, ДОСТУПНЫЕ ДЛЯ УПРАВЛЕНИЯ

ТИП НАГРУЗКИ								
	Энергосберегающие Галогенные энергосберегающие	Галогенные с электронным трансформатором	Галогенные с ферромагнитным трансформатором	Галогенные 230 В~	Лампы накаливания 230В~	Диммируемые компактные люминесцентные лампы	Диммируемые светодиоды (LED)	Люминесцентные балласт 0-10 В
АКТИВНАЯ	<input checked="" type="checkbox"/>	<input type="checkbox"/>	<input type="checkbox"/>	<input checked="" type="checkbox"/>	<input checked="" type="checkbox"/>	<input type="checkbox"/>	<input type="checkbox"/>	<input type="checkbox"/>
АКТИВНАЯ- ИНДУКТИВНАЯ	<input checked="" type="checkbox"/>	<input type="checkbox"/>	<input checked="" type="checkbox"/>	<input checked="" type="checkbox"/>	<input checked="" type="checkbox"/>	<input type="checkbox"/>	<input type="checkbox"/>	<input type="checkbox"/>
БАЛЛАСТ 0-10 В	<input type="checkbox"/>	<input type="checkbox"/>	<input type="checkbox"/>	<input type="checkbox"/>	<input type="checkbox"/>	<input type="checkbox"/>	<input type="checkbox"/>	<input checked="" type="checkbox"/>
УНИВЕРСАЛЬНАЯ	<input checked="" type="checkbox"/>	<input checked="" type="checkbox"/>	<input checked="" type="checkbox"/>	<input checked="" type="checkbox"/>	<input checked="" type="checkbox"/>	<input checked="" type="checkbox"/>	<input checked="" type="checkbox"/>	<input type="checkbox"/>

# ЭНЕРГО-ЭФФЕКТИВНОСТЬ

Инновации BTicino ориентированы на охрану окружающей среды



ДО  
**65%**  
ЭКОНОМИЯ

## РЕГУЛИРОВКА УРОВНЯ ОСВЕЩЕННОСТИ С МАКСИМАЛЬНОЙ ЭФФЕКТИВНОСТЬЮ

Новые универсальные диммеры управляют в том числе компактными люминесцентными (CFL) и светодиодными (LED) лампами, что экономит до 65% энергии по сравнению с другими типами ламп.

## Меньший расход за прежний уровень освещенности

В сравнении с постоянным 100% уровнем света (100 Вт, накаливание = 70 Вт, галоген = 17 Вт, LED), возможно экономить до 65% путем установки яркости на 25%.



LED 17 Вт  
(=100 Вт накаливания)

Традиционный выключатель		Максимальное потребление за 8 часов	60 кВт
Универсальный диммер		Максимальное потребление за 8 часов с установленной яркостью 25%	20 кВт*

\* -65% при сравнении потребления LED-ламп, работающих через выключатель.



Заботясь об окружающей среде и учитывая современные потребности экономии электроэнергии, BTicino предлагает экологичные решения для управления освещением и контроля потребления электроэнергии в доме.



### ЭНЕРГОЭФФЕКТИВНЫЕ ВЫКЛЮЧАТЕЛИ: ОСВЕЩЕНИЕ, КОГДА ОНО НЕОБХОДИМО

Передовая разработка компании для экономии электроэнергии в жилых домах и офисах. Свет включается пользователем и выключается автоматически, когда в помещении никого нет.



ПАССИВНЫЙ ИК ДАТЧИК ДВИЖЕНИЯ — АВТО РЕЖИМ



ДВОЙНАЯ ТЕХНОЛОГИЯ  
– ИК и ультразвук  
– ЭКОРЕЖИМ  
– АВТОРЕЖИМ



ТЕРМОКОНТРОЛЬ ПО ЗОНАМ

### ОТОПЛЕНИЕ В НУЖНЫЙ МОМЕНТ

Благодаря системе Температурного контроля BTicino (как традиционного, так и системы MuHOME) возможно:

- выбрать нужную температуру в каждой комнате;
  - распределить температуру по зонам;
  - активировать систему отопления только при необходимости (например, при открытом окне отопление автоматически отключается).
- Кроме того, благодаря зонному термоконтролю, здание повышает свою энергоэффективность и экономит расходы пользователя.

# ЭНЕРГОСБЕРЕГАЮЩИЙ ВЫКЛЮЧАТЕЛЬ



ЭНЕРГОСБЕРЕГАЮЩИЙ  
ВЫКЛЮЧАТЕЛЬ

## Инновационное и интеллектуальное управление

Это инновационное устройство работает как обычный выключатель с ручным включением и отключением нагрузок, а также автоматически отключает освещение при отсутствии движения в течение 10 минут. Идеально подходит как для новых электроинсталляций, так и для замены электромеханических выключателей. Благодаря тому, что к нему не нужно подключать нейтральный провод, электропотребление при отключенном освещении практически отсутствует.

### ОСНОВНЫЕ ТИПЫ НАГРУЗОК

		Активная		Индуктивная		Индуктивно-емкостная		
		Лампа накаливания 230 В	Галогенная лампа 230 В	Галогенные лампы с ферромагнитным трансформатором	Галогенные лампы с электронным трансформатором	Люминесцентные лампы	Светодиодные лампы	Компактные люминесцентные лампы
230 В пер. тока	Макс.	150 Вт	150 Вт	150 ВА	150 ВА	100 ВА	650 мА	650 мА
	Мин.	12 Вт	12 Вт	12 ВА	12 ВА	12 ВА	50 мА	50 мА

# СЪЕМНАЯ ЛАМПА

Комфорт  
и безопасность



СЪЕМНАЯ ЛАМПА  
В ДВУХМОДУЛЬНОЙ РАМКЕ LIVINGLIGHT AIR

## СОВРЕМЕННО И ВЫСОКОТЕХНОЛОГИЧНО

Съемная лампа аварийного освещения обеспечивает полную безопасность при прекращении подачи электроэнергии. Благодаря обновленной конструкции эти светильники идеально совмещаются с электроустановочными изделиями серии Vticino. Они оснащены удобной системой установки и извлечения «нажать-вытащить», а лицевые панели делают эти светильники исключительно плоскими.

НАЖАТЬ



ВЫТАЩИТЬ



## СИСТЕМА «НАЖАТЬ-ВЫТАЩИТЬ» И СВЕТОДИОДНАЯ ЛАМПА

Эргономичная система позволяет легко извлечь лампу из полностью утопленного в стене основания. Улучшенные характеристики: высокая интенсивность света при пониженном электропотреблении.

## ОДИН АРТИКУЛ ДЛЯ ТРЕХ ЦВЕТОВ

Съемная лампа аварийного освещения поставляется с лицевыми панелями различных цветов: белый, алюминий, антрацит.



ОСНОВАНИЕ

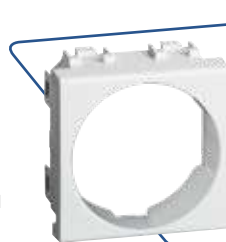

БЕЛАЯ  
ЛИЦЕВАЯ  
ПАНЕЛЬ

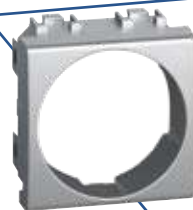

ЛИЦЕВАЯ  
ПАНЕЛЬ



ЛИЦЕВАЯ  
ПАНЕЛЬ  
АНТРАЦИТ



СЪЕМНАЯ  
ЛАМПА  
АВАРИЙНОГО  
ОСВЕЩЕНИЯ

# ЛОКАЛЬНОЕ ОСВЕЩЕНИЕ ДЛЯ ЛЮБОЙ ЗАДАЧИ

Светодиодные светильники в дизайне Vticino обеспечивают комфортное и безопасное освещение в жилых и общественных помещениях. Ассортимент осветительных приборов постоянно расширяется: от направленных светильников до подсветки ступеней и светильников для чтения.

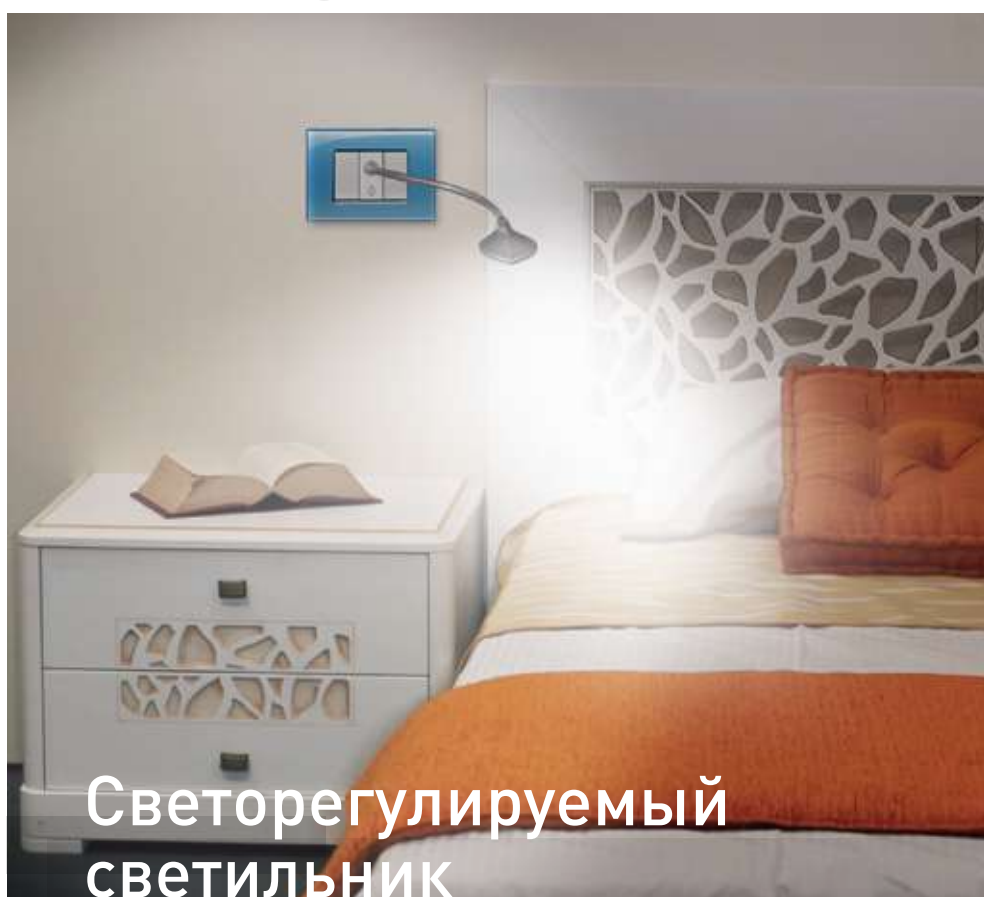

## Светорегулируемый светильник для чтения

**Идеальное освещение для комфортного отдыха.**

С помощью светильника для чтения Vticino вы можете направлять свет туда, куда вам нужно. Гибкий держатель позволяет изменять направление луча лампы, а встроенный регулятор изменяет яркость светодиодов для достижения комфортного уровня освещения.



СВЕТОДИОДНЫЙ РЕГУЛИРУЕМЫЙ  
СВЕТИЛЬНИК ДЛЯ ЧТЕНИЯ

Система домашнего освещения **BTicino** позволяет создавать оригинальную и безопасную атмосферу в помещениях в соответствии с их предназначением.



Поворотный  
точечный

## СВЕТИЛЬНИК

**Светит туда, куда вы хотите.**

Этот точечный светильник монтируется в стену и, за счет возможности поворота лампы на 360°, обеспечивает максимально эффективное освещение. Он особенно подходит для освещения бытовых рабочих мест (например, кухонная плита, письменный стол и т. д.). Имеет стандартное управление, как у обычного светильника.



ПОВОРОТНЫЙ ТОЧЕНЫЙ СВЕТИЛЬНИК

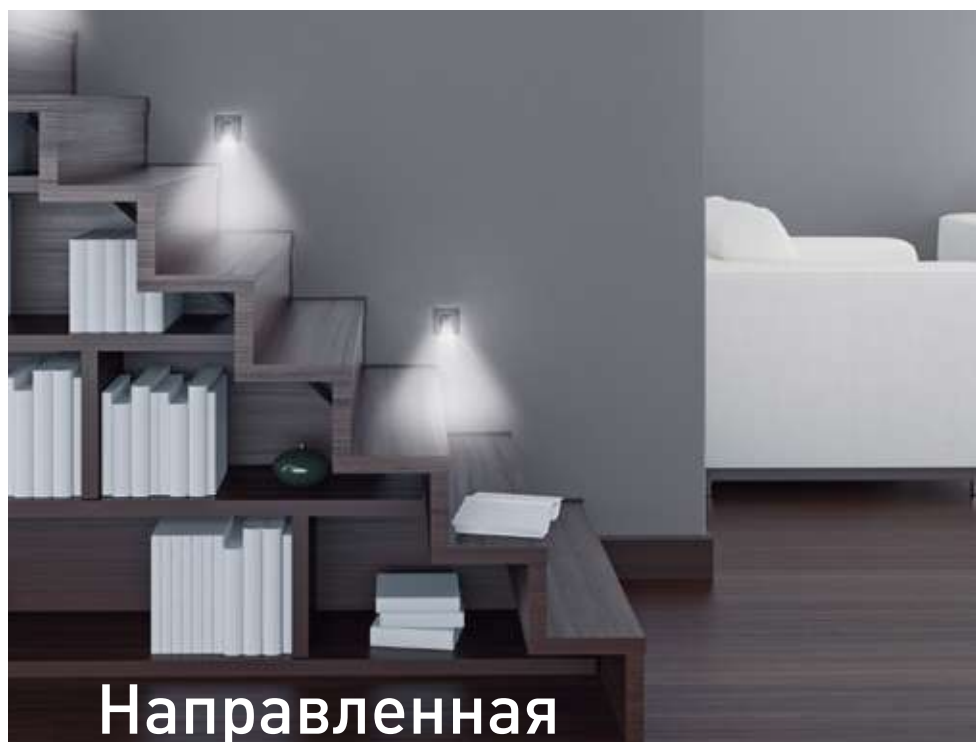

## Направленная ПОДСВЕТКА СТУПЕНЕЙ

**Точечный светильник  
для подсветки ступеней.**

Вы можете улучшить дизайн домашнего освещения: точечный светодиодный светильник одновременно обеспечивает необходимый уровень безопасности и повышает комфорт. Идеально подходит для установки на лестницах и в коридорах, обеспечивая полноценное освещение в ночное время.



СВЕТИЛЬНИК  
ДЛЯ ПОДСВЕТКИ СТУПЕНЕЙ



#### УПРАВЛЕНИЕ ЭНЕРГИЕЙ

- Температурный контроль
- Управление нагрузками
- График уровня потребления

# МуНОМЕ

система автоматизации

LIVINGLIGHT —  
лучшие  
цифровые  
технологии

#### СОВРЕМЕННЫЕ ЭЛЕКТРИЧЕСКИЕ СИСТЕМЫ

МуНОМЕ ВТicino — высокотехнологичная система домашней автоматизации, которая позволяет реализовывать самые современные электрические сети с точки зрения комфорта, безопасности, экономии электроэнергии, аудио-/видеокommunikации, а также локального и дистанционного контроля.

#### ОТКРЫТАЯ СИСТЕМА

МуНОМЕ позволяет интегрировать продукты других производителей, а также взаимодействует с внешним миром посредством протокола TCP/IP.

#### 2 ТЕХНОЛОГИИ

- Шинная технология SCS
- Технология радио ZigBee®





### КОМФОРТ

- Автоматизация освещения
- Управление приводами
- Звуковая трансляция
- Система радио ZigBee®



### БЕЗОПАСНОСТЬ

- Охранная сигнализация
- Техническая сигнализация
- Удаленный контроль
- Автоматическое восстановление питания
- Видеонаблюдение



### УДАЛЕННЫЙ КОНТРОЛЬ

- Удаленный контроль с использованием веб-сервера



### МУЛЬТИМЕДИЙНАЯ СЕНСОРНАЯ ПАНЕЛЬ 10"

Мультимедийная сенсорная панель 10" (16:9) с новым графическим интерфейсом для управления всеми функциями MyHOME и домофонии. Может использоваться для навигации по помещениям, управления мультимедийным контентом (Ethernet, USB, SD) и встроенным браузером; возможна настройка профилей пользователей, настройка фонов. Доступен также в версии с емкостным сенсорным дисплеем.

### ЛОКАЛЬНЫЙ КОНТРОЛЬ И ИНТЕГРАЦИЯ

- Активация сценариев
- Локальное управление с сенсорного экрана и ПК
- Интеграция новых устройств

# В ОТЕЛЕ, КАК ДОМА



**УСТАНАВЛИВАЕТСЯ СНАРУЖИ  
У ДВЕРИ НОМЕРА:  
СПЕЦИАЛЬНЫЙ ИНДИКАТОР С СИМВОЛАМИ:  
«НЕ БЕСПОКОИТЬ», «УБОРКА НОМЕРА»,  
НОМЕРОМ КОМНАТЫ И КНОПКой ЗВОНКА.**



**УСТАНАВЛИВАЮТСЯ ВНУТРИ НОМЕРА:  
СИГНАЛЬНАЯ КНОПКА С СИМВОЛАМИ  
«НЕ БЕСПОКОИТЬ», «УБОРКА НОМЕРА»  
И КАРТОЧНЫЙ ВЫКЛЮЧАТЕЛЬ.**

## **МОМЕНТАЛЬНЫЙ КОМФОРТ**

Сразу после активации карточного выключателя, в распоряжении клиента все функции для комфортного пребывания. Чтобы спокойно отдыхать, достаточно нажать кнопку «НЕ БЕСПОКОИТЬ».



# Пристальное внимание к запросам клиента: доступный сервис, комфорт, простота использования функций и устройств



РОЗЕТКА ДЛЯ ЭЛЕКТРОБРИТВЫ



ЭЛЕКТРОННЫЙ ТЕРМОСТАТ  
МуНОМЕ



СЦЕНАРНЫЙ ВЫКЛЮЧАТЕЛЬ  
МуНОМЕ

## ОСОБЕННОЕ ВНИМАНИЕ К БЕЗОПАСНОСТИ

Лампы с ночной подсветкой, кнопка сигнализации со шнуром и защищенная розетка для электробритвы гарантируют максимальную безопасность в любых ситуациях.

## ПРИЯТНАЯ АТМОСФЕРА ОДНИМ ЖЕСТОМ

Новый 8-клавишный сценарный выключатель МуНОМЕ, установленный рядом с кроватью, поможет создать комфортную атмосферу, регулируя освещенность, температуру, управляя жалюзи и гардинами.



КОННЕКТОРЫ HDMI И USB  
ДЛЯ ПОДКЛЮЧЕНИЯ ЭЛЕКТРОННЫХ  
НОСИТЕЛЕЙ, ТАКИХ КАК DVD, ЦИФРОВЫЕ  
ФОТОАППАРАТЫ И МР3-ПРОИГРЫВАТЕЛИ



КНОПКИ РЕГУЛИРОВКИ ОТКРЫТИЯ/  
ЗАКРЫТИЯ ГАРДИН, УПРАВЛЕНИЯ  
ПРИКРОВАТНЫМ БРА  
ИЛИ НАСТОЛЬНОЙ ЛАМПОЙ

**Полноценное  
предложения  
для современного  
оснащения  
гостиничного номера**

## РАБОТА, ДОСУГ И МУЛЬТИМЕДИЙНЫЕ РЕШЕНИЯ

Серия коннекторов, предназначенных для подключения аудио-/видеоустройств и доступа в Интернет.

## ПОНЯТНА КАЖДАЯ ФУНКЦИЯ

Серия подсвечиваемых клавиш с интуитивно-понятными символами помогут гостям легко ориентироваться среди функций гостиничного номера.

# LIVINGLIGHT МЕЖДУНАРОДНЫЙ СТАНДАРТ

## Декоративные рамки немецкого стандарта

МЕЖОСЕВОЕ РАССТОЯНИЕ 71 ММ



2 модуля



2 + 2 модуля

- Декоративные рамки формы прямоугольника предназначены для горизонтальной или вертикальной установки



2 + 2 + 2 модуля



2 + 2 + 2 + 2 модуля

# Декоративные рамки итальянского стандарта



2 модуля



3 модуля



4 модуля



7 модулей



3 + 3 модуля

## МОДУЛЬНОСТЬ

	Итальянский стандарт					Немецкий стандарт межосевое расстояние 71 мм		
	2	3	4	7	3+3	2+2	2+2+2	2+2+2+2
 ПРЯМОУГОЛЬНИК	■	■	■	■	■	■	■	■
 AIR	■	■	■	■	■	■	■	□

■ Доступны
  Не доступны

# РАМКИ: ПРЯМОУГОЛЬНЫЕ, ИТАЛЬЯНСКИЙ СТАНДАРТ 3 МОДУЛЯ

Монтажные  
коробки

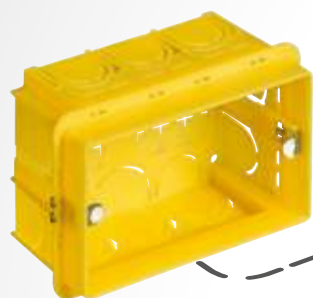

Артикул 503E  
для бетонных стен



Артикул PB503N  
для сухих перегородок

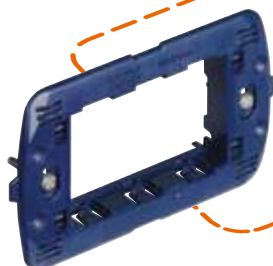

СУППОРТ LIVINGLIGHT  
LN47... (НАПРИМЕР LN4703 =  
3 МОДУЛЯ)



СУППОРТ LIVINGLIGHT AIR  
LN47..C (НАПРИМЕР LN4703C =  
3 МОДУЛЯ)



ОБЩИЕ  
УСТРОЙСТВА

3 цвета устройств  
□ БЕЛЫЙ  
■ АЛЮМИНИЙ  
■ АНТРАЦИТ

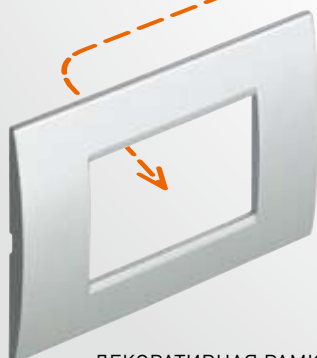

ДЕКОРАТИВНАЯ РАМКА LIVINGLIGHT  
(ПРЯМОУГОЛЬНИК)  
ИТАЛЬЯНСКИЙ СТАНДАРТ

# AIR

## LIVINGLIGHT

Монтаж устройств серии производится в монтажные коробки с использованием суппортов на 2, 3, 4, 7 или 3 + 3 модуля. Установка декоративной рамки на ваш выбор завершает процесс.

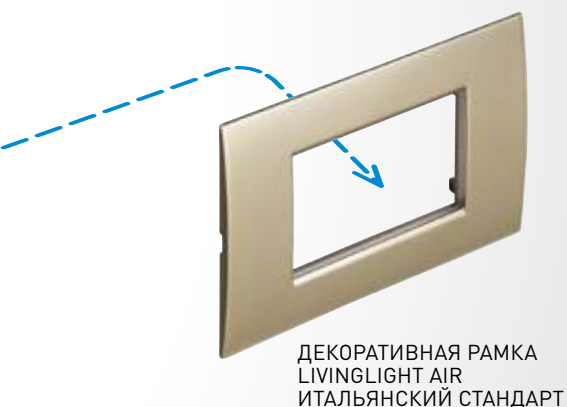

## АДАПТЕРЫ ДЛЯ МОНТАЖНЫХ КОРОБОК: УНИВЕРСАЛЬНОЕ РЕШЕНИЕ ДЛЯ ВСЕХ СЕРИЙ BTICINO

Для легкого и быстрого подключения разработаны специальные адаптеры, увеличивающие глубину монтажной коробки. Существуют варианты для коробок, устанавливаемых в бетонные стены: 3-4-7 и 3 + 3 модулей. Применяются при большом количестве проводов, либо при большой глубине подключаемого устройства.

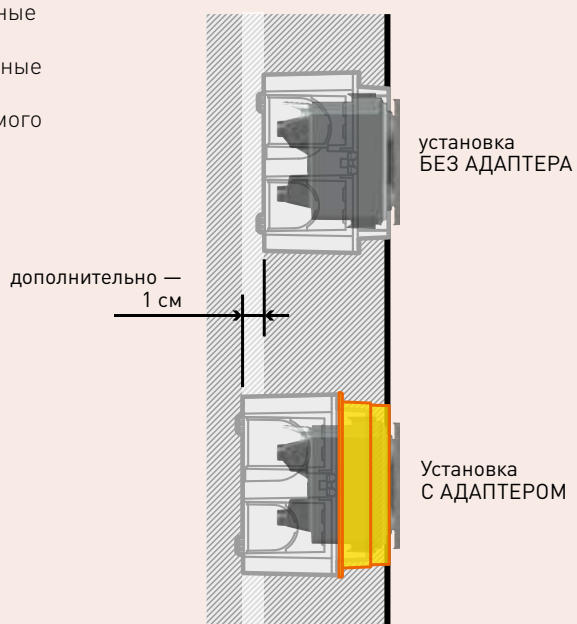
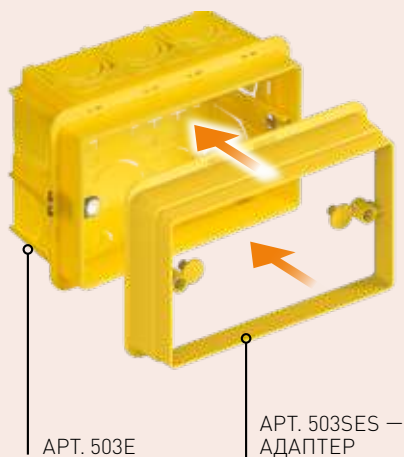

# РАМКИ AIR: ИТАЛЬЯНСКИЙ СТАНДАРТ 3 МОДУЛЯ

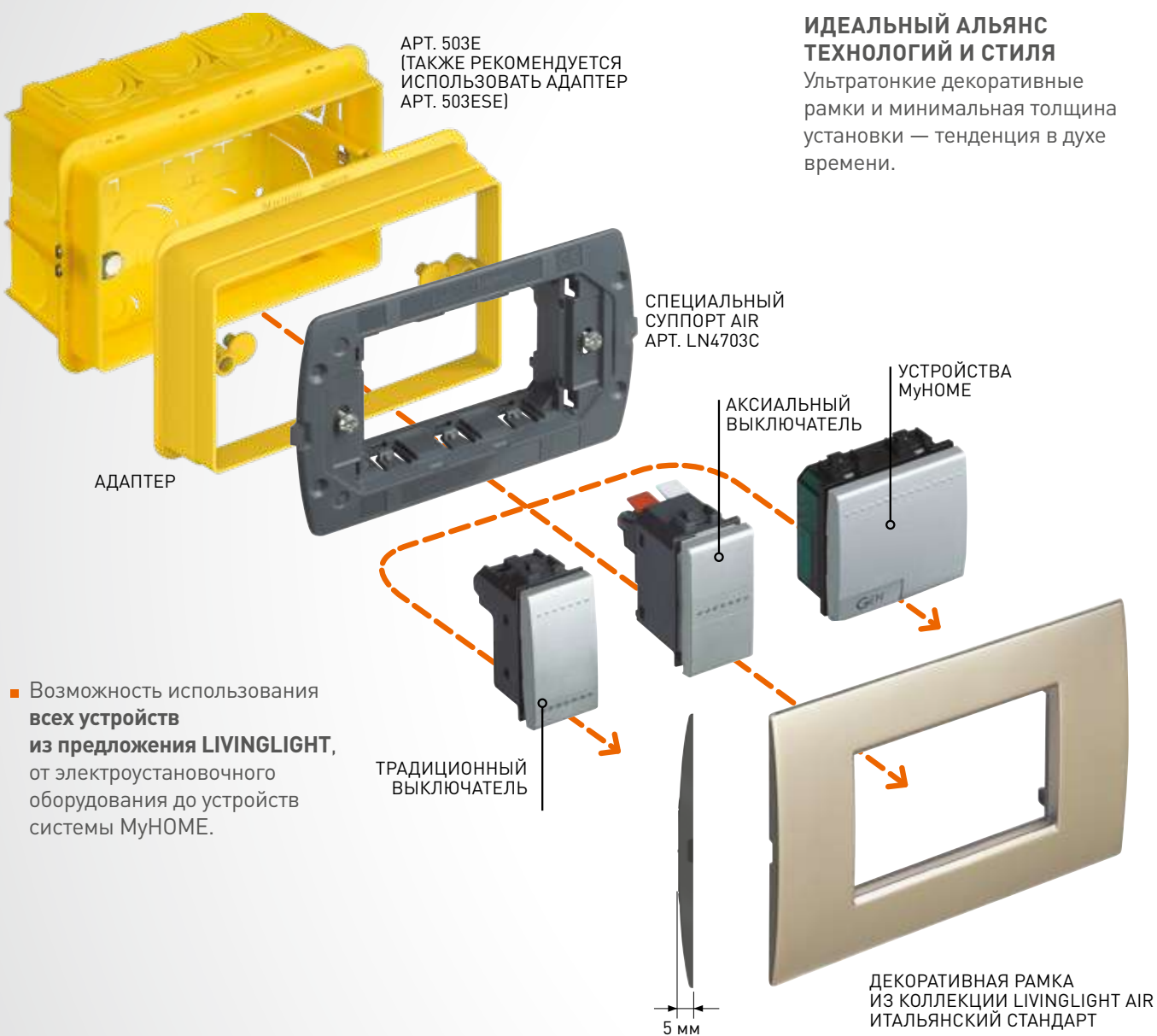

## ИДЕАЛЬНЫЙ АЛЬЯНС ТЕХНОЛОГИЙ И СТИЛЯ

Ультратонкие декоративные рамки и минимальная толщина установки — тенденция в духе времени.

- Возможность использования **всех устройств из предложения LIVINGLIGHT**, от электроустановочного оборудования до устройств системы MuHOME.

- Решение LIVINGLIGHT AIR прекрасно сочетается с электронными устройствами, подчеркивая **технологичность и современный стиль**.



- Сенсорная панель для решения AIR поставляются со встроенным суппортом Air. Монтаж в коробки арт. 506Е или PB526N.

## Со специальным суппортом Air толщина установки менее 5 мм

### ГАРАНТИРОВАННАЯ НАДЕЖНОСТЬ

Защитная крышка поставляется в комплекте с суппортами Air и должна использоваться для предотвращения попадания строительной пыли, краски или повреждения механизма на всех этапах монтажа.

Уменьшенная толщина суппорта и крепежной системы позволяют сделать электроустановку минимально выступающей от плоскости стены.

Для большей прочности в состав пластика добавлено стекло.



Защитная крышка изготовлена из перерабатываемого пластика

### НЕКОТОРЫЕ СОВЕТЫ ПО МОНТАЖУ И ПРЕДОХРАНЕНИЮ УСТРОЙСТВ

Перед подключением устройств полость коробки должна быть чистой\*.



Не оставляйте подключенные устройства «висеть» на проводах при проведении строительных работ.



Защитные крышки предохраняют механизмы от пыли, краски и царапин.

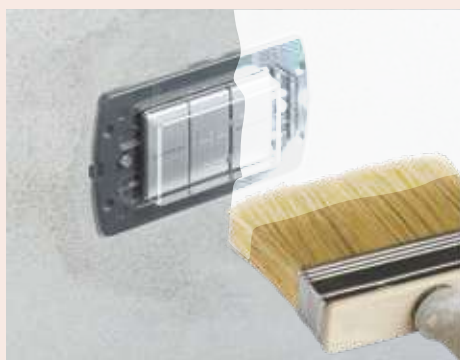

По завершении всех строительных работ снимите защитную крышку и установите декоративную рамку.



\* Для увеличения полезного пространства в монтажной коробке новая система монтажа предлагает использование специального аксессуара (503ESE).

# РАМКИ: ПРЯМОУГОЛЬНЫЕ НЕМЕЦКИЙ СТАНДАРТ 2 МОДУЛЯ

## Стандартные монтажные коробки

## LIVINGLIGHT

Монтаж устройств серии производится в стандартные монтажные коробки с использованием суппортов на 2 модуля. Установка декоративной рамки на ваш выбор, завершает процесс.

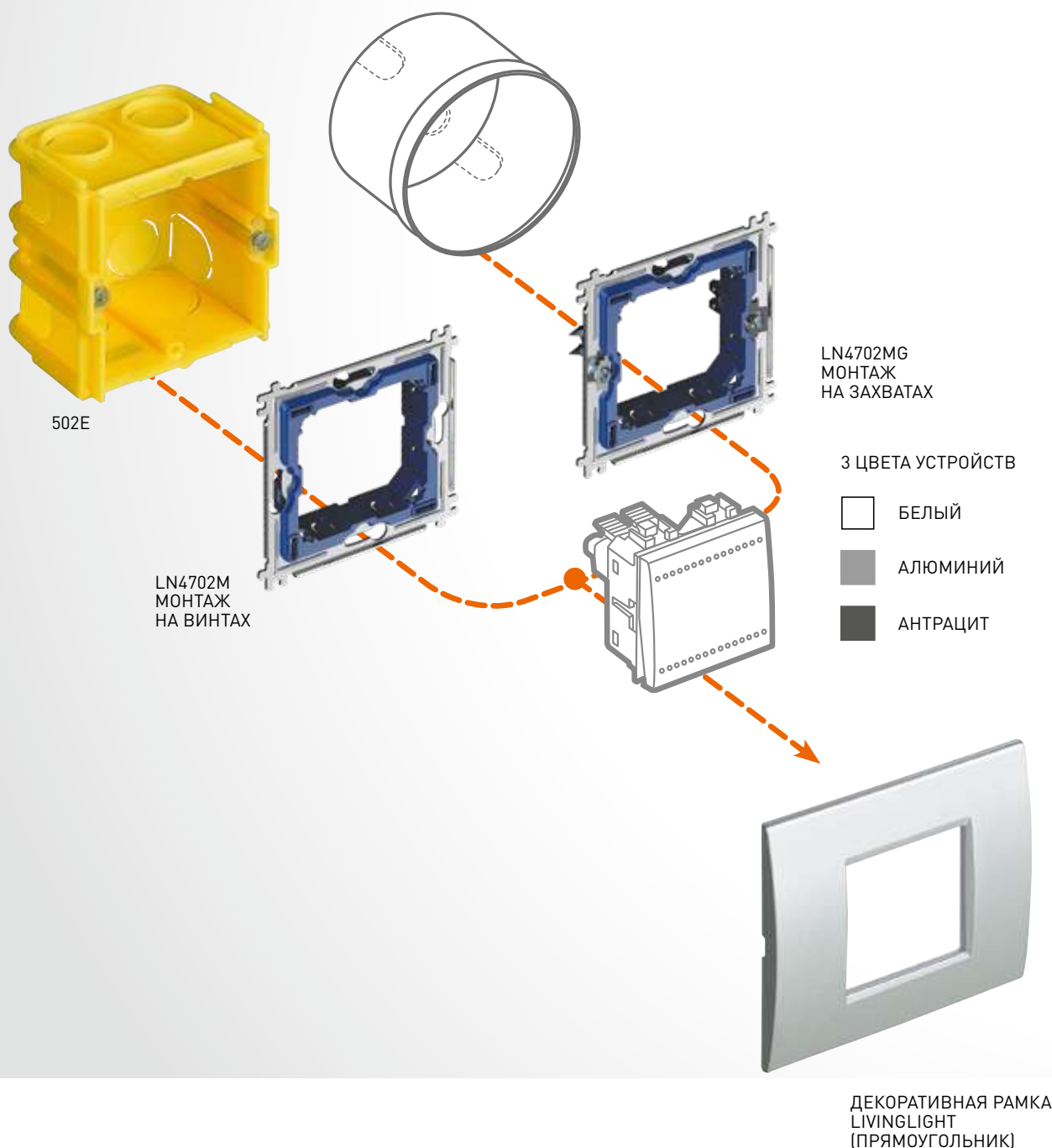



## Стандартные монтажные коробки

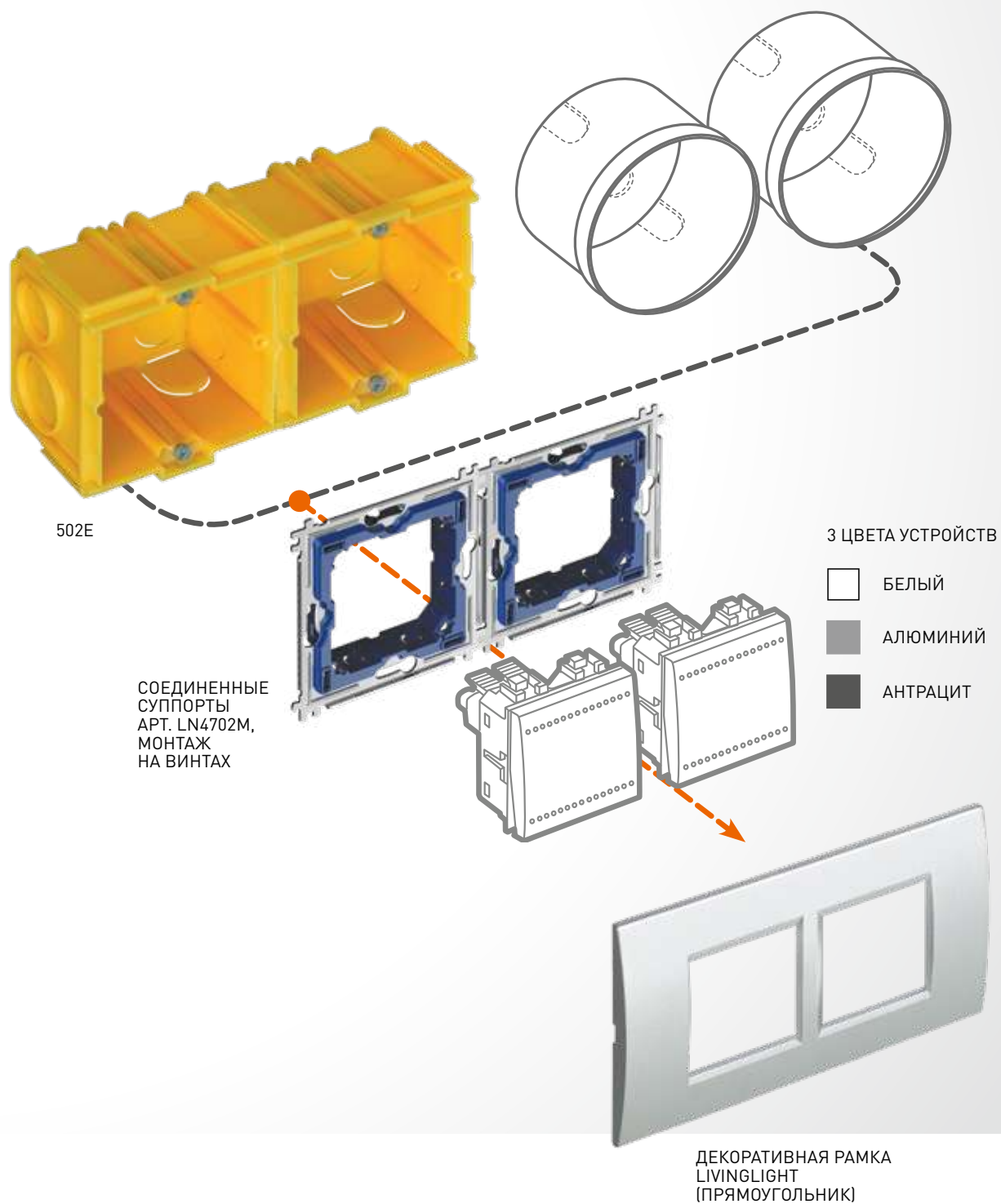

# МОНТАЖ LIVINGLIGHT AIR: НЕМЕЦКИЙ СТАНДАРТ 2 МОДУЛЯ

МОНТАЖНАЯ  
КОРОБКА 502E  
ДЛЯ БЕТОННЫХ  
СТЕН

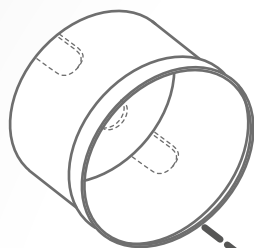

СПЕЦИАЛЬНЫЙ СУППОРТ  
LN4702E



3 ЦВЕТА УСТРОЙСТВ

-  БЕЛЫЙ
-  АЛЮМИНИЙ
-  АНТРАЦИТ

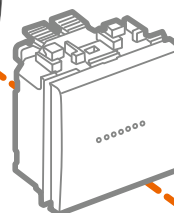

LNE4802...  
ДЕКОРАТИВНАЯ  
РАМКА  
LIVINGLIGHT AIR

СОЕДИНЕННЫЕ  
МОНТАЖНЫЕ  
КОРОБКИ  
2 × 502E

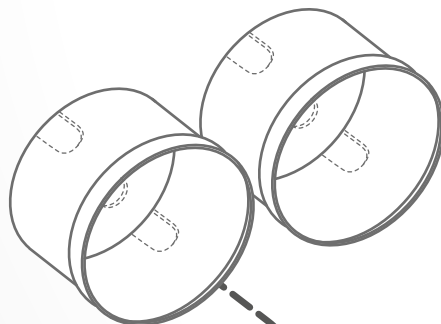

СОЕДИНЕННЫЕ  
СУППОРТЫ  
2 × LN4702E

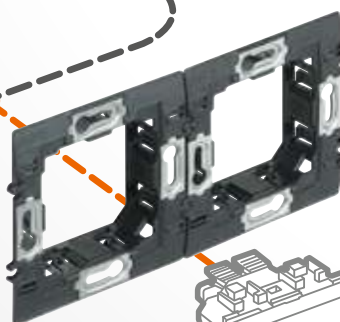

3 ЦВЕТА УСТРОЙСТВ

-  БЕЛЫЙ
-  АЛЮМИНИЙ
-  АНТРАЦИТ

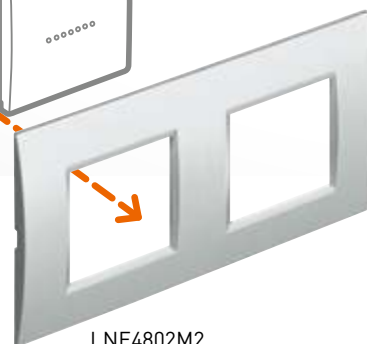
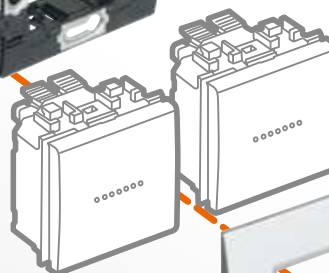

LNE4802M2...  
ДЕКОРАТИВНАЯ РАМКА  
LIVINGLIGHT AIR

ВОЗМОЖНА  
КАК ГОРИЗОНТАЛЬНАЯ,  
ТАК И ВЕРТИКАЛЬНАЯ  
УСТАНОВКА

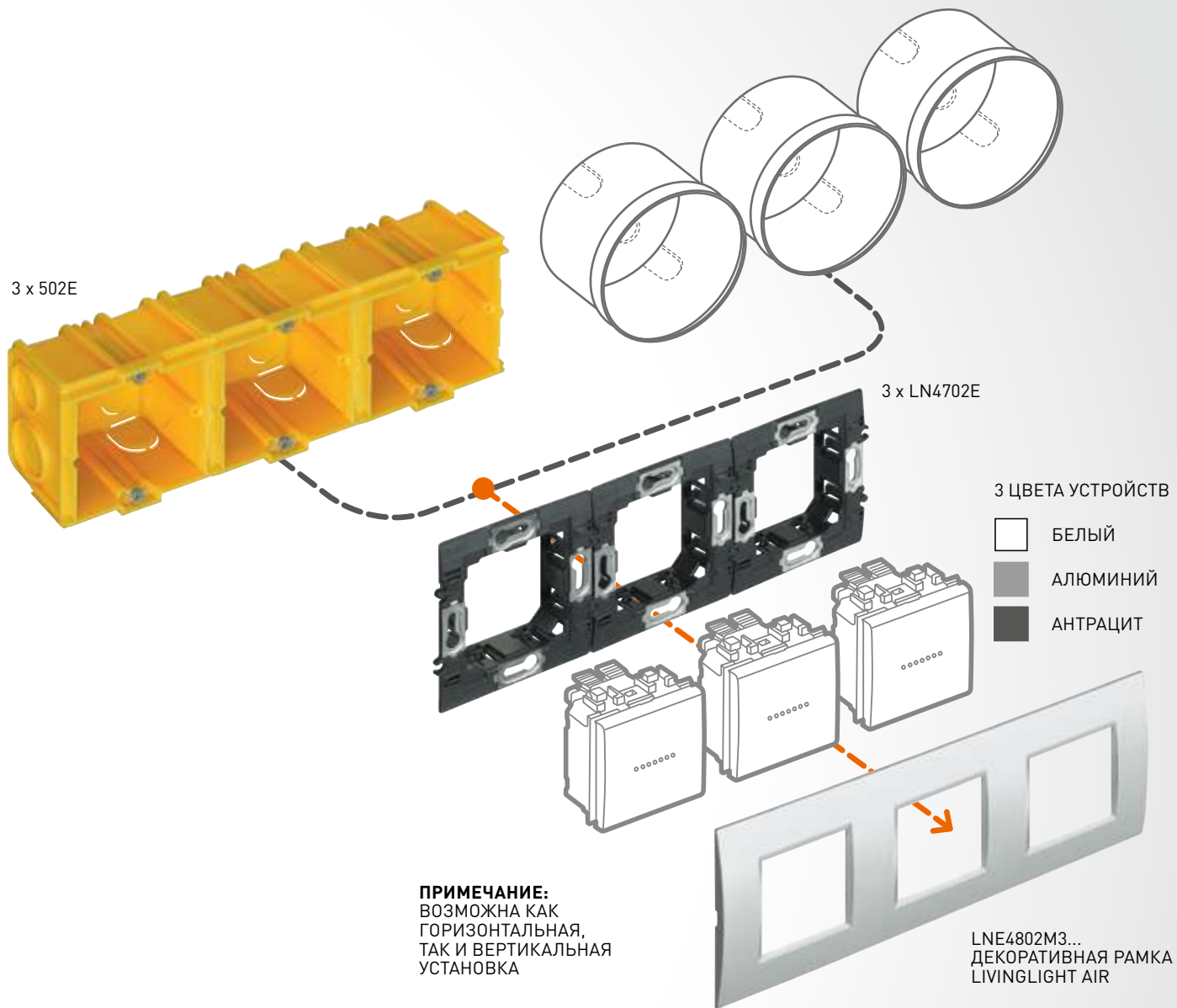

Декоративные рамки LIVINGLIGHT AIR немецкого стандарта можно устанавливать как горизонтально, так и вертикально.



## LIVINGLIGHT<sup>AIR</sup>

LIVINGLIGHT AIR отличается минимальной толщиной установки как декоративной рамки, так и устройств.



# ВАРИАНТЫ МОНТАЖА

## МОНТАЖ В БЕТОННЫЕ СТЕНЫ

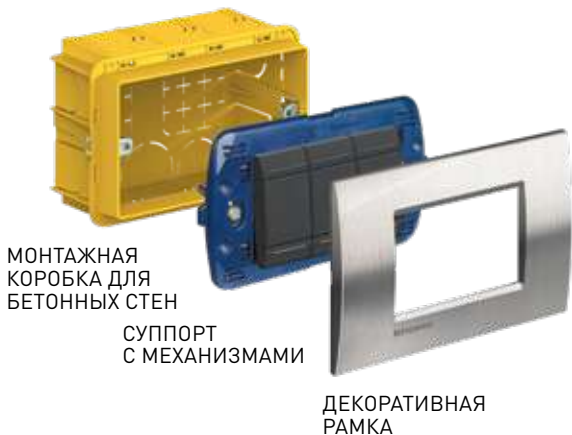

## МОНТАЖ В СУХИЕ ПЕРЕГОРОДКИ



## МОНТАЖ ВО ВЛАГОЗАЩИТНОМ КОРПУСЕ



## МОНТАЖ В КАБЕЛЬНЫЕ КАНАЛЫ



## НАКЛАДНОЙ МОНТАЖ



**ПРИМЕЧАНИЕ:** Подробная информация по монтажу на стр. 114



## Содержание

44-58

### Электроустановочное оборудование

Базовые элементы управления	44
Клавиши	45
Специальные элементы управления	47
Реле и таймеры	48
Светорегуляторы	49
Энергоэффективные управляющие устройства	50
Температурный контроль и Детекторы газа	51
Розетки различных стандартов	52
Розетки TV, R, SAT и Разъемы RJ	53
Телефонные и специальные разъемы	54
Акустические устройства сигнализации и сигнальные лампы	54
Внешние световые индикаторы и прочие световые устройства	54
Осветительные приборы и Заглушки	55
Светодиоды для подсветки	56
Суппорты	57
Защитные крышки и аксессуары	58

# БАЗОВЫЕ ЭЛЕМЕНТЫ УПРАВЛЕНИЯ

## ТРАДИЦИОННЫЕ ВЫКЛЮЧАТЕЛИ



Описание		АВТОМАТИЧЕСКИЕ КЛЕММЫ		ВИНТОВЫЕ КЛЕММЫ	
		1 модуль	2 модуля	1 модуль	2 модуля
Описание		Артикул	Артикул	Артикул	Артикул
ВЫКЛЮЧАТЕЛЬ 1P 16 A 250 В~	<input type="checkbox"/>	N4001A	N4001M2A	N4001N	N4001M2N
	<input type="checkbox"/>	NT4001A	NT4001M2A	NT4001N	NT4001M2N
	<input type="checkbox"/>	L4001A	L4001M2A	L4001N	L4001M2N
	<input type="checkbox"/>	LN4001A	-	L4001/O	-
ПЕРЕКЛЮЧАТЕЛЬ НА 2 НАПРАВЛЕНИЯ 1P 16 A 250 В~	<input type="checkbox"/>	N4003A	N4003M2A	N4003N	N4003M2N
	<input type="checkbox"/>	NT4003A	NT4003M2A	NT4003N	NT4003M2N
	<input type="checkbox"/>	L4003A	L4003M2A	L4003N	L4003M2N
	<input type="checkbox"/>	LN4003A	-	L4003/O	-
ПЕРЕКЛЮЧАТЕЛЬ ПРОМЕЖУТОЧНЫЙ 1P 16 A 250 В~	<input type="checkbox"/>	-	-	N4004N	N4004M2N
	<input type="checkbox"/>	-	-	NT4004N	NT4004M2N
	<input type="checkbox"/>	-	-	L4004N	L4004M2N
	<input type="checkbox"/>	-	-	LN4004	-
КНОПКА 1P (NO) 10 A 250 В~	<input type="checkbox"/>	N4005A	N4005M2A	N4005N	N4005M2N
	<input type="checkbox"/>	NT4005A	NT4005M2A	NT4005N	NT4005M2N
	<input type="checkbox"/>	L4005A	L4005M2A	L4005N	L4005M2N
	<input type="checkbox"/>	LN4005A	-	L4005/O	-

**ПРИМЕЧАНИЕ:** выключатели без клавиши должны комплектоваться клавишами (стр. 45–46). Для выключателей с клавишами: клавиши могут быть заменены на другие (стр. 45–46).

## АКСИАЛЬНЫЕ ВЫКЛЮЧАТЕЛИ



Описание		АВТОМАТИЧЕСКИЕ КЛЕММЫ	
		1 модуль	2 модуля
Описание		Артикул	Артикул
ВЫКЛЮЧАТЕЛЬ 1P 10 A 250 В~	<input type="checkbox"/>	N4051AN	N4051M2AN
	<input type="checkbox"/>	NT4051AN	NT4051M2AN
	<input type="checkbox"/>	L4051AN	L4051M2AN
ПЕРЕКЛЮЧАТЕЛЬ НА 2 НАПРАВЛЕНИЯ 1P 10 A 250 В~	<input type="checkbox"/>	N4053AN	N4053M2AN
	<input type="checkbox"/>	NT4053AN	NT4053M2AN
	<input type="checkbox"/>	L4053AN	L4053M2AN
ПЕРЕКЛЮЧАТЕЛЬ ПРОМЕЖУТОЧНЫЙ* 1P 16 A 250 В~	<input type="checkbox"/>	N4054	N4054M2
	<input type="checkbox"/>	NT4054	NT4054M2
	<input type="checkbox"/>	L4054	L4054M2
КНОПКА** 1P (NO) 10 A 250 В~	<input type="checkbox"/>	N4055AN	N4055M2AN
	<input type="checkbox"/>	NT4055AN	NT4055M2AN
	<input type="checkbox"/>	L4055AN	L4055M2AN

**ПРИМЕЧАНИЕ:** клавиши аксиальных выключателей могут быть заменены на другие (см. стр. 47). \*Аксиальные промежуточные выключатели оснащены винтовыми клеммами.

\*\*Для удобства монтажа, при 3-модульной установке с накладкой AIR, а также при комбинации с интерфейсом MN BASIC рекомендуется использовать монтажную коробку большей глубины.

# КЛАВИШИ ДЛЯ ТРАДИЦИОННЫХ ВЫКЛЮЧАТЕЛЕЙ

## КЛАВИШИ ДЛЯ 1 ФУНКЦИИ



NT4915N NT4915AN NT4915M2ADN

		КЛАВИШИ С ПОДСВЕТКОЙ		
		1 модуль	2 модуля	3 модуля
Описание		Артикул	Артикул	Артикул
КЛАВИШИ С ПОДСВЕТКОЙ	<input type="checkbox"/>	N4915N	N4915M2N	N4915M3N
	<input type="checkbox"/>	NT4915N	NT4915M2N	NT4915M3N
	<input type="checkbox"/>	L4915N	L4915M2N	L4915M3N
КЛАВИШИ С ПОДСВЕТКОЙ ВЫСОКОЙ ЯРКОСТИ	<input type="checkbox"/>	N4915LN	N4915M2LN	N4915M3LN

**ПРИМЕЧАНИЕ:** данные клавиши предназначены для комплектации выключателей без клавиш.



N4915N NT4915N L4915N



N4915LN

		КЛАВИШИ С РАССЕИВАТЕЛЕМ И ПОДСВЕЧИВАЮЩИМСЯ СИМВОЛОМ	
		1 модуль	2 модуля
Описание		Артикул	Артикул
КЛАВИША С СИМВОЛОМ «ЛАМПА»	<input type="checkbox"/>	N4915AN	N4915M2AN
	<input type="checkbox"/>	NT4915AN	NT4915M2AN
	<input type="checkbox"/>	L4915AN	L4915M2AN
КЛАВИША С СИМВОЛОМ «ПОДСВЕТКА ЛЕСТНИЦ»	<input type="checkbox"/>	N4915BN	N4915M2BN
	<input type="checkbox"/>	NT4915BN	NT4915M2BN
	<input type="checkbox"/>	L4915BN	L4915M2BN
КЛАВИША С СИМВОЛОМ «ЗВОНОК»	<input type="checkbox"/>	N4915DN	N4915M2DN
	<input type="checkbox"/>	NT4915DN	NT4915M2DN
	<input type="checkbox"/>	L4915DN	L4915M2DN
КЛАВИША С СИМВОЛОМ «КЛЮЧ»	<input type="checkbox"/>	N4915FN	N4915M2FN
	<input type="checkbox"/>	NT4915FN	NT4915M2FN
	<input type="checkbox"/>	L4915FN	L4915M2FN
КЛАВИША С СИМВОЛОМ «СВЕТОРЕГУЛЯТОР»	<input type="checkbox"/>		N4915M2ADN
	<input type="checkbox"/>		NT4915M2ADN
	<input type="checkbox"/>		L4915M2ADN
КЛАВИША С СИМВОЛОМ «НЕ БЕСПОКОИТЬ»	<input type="checkbox"/>	N4915DD	N4915M2DD
	<input type="checkbox"/>	NT4915DD	NT4915M2DD
	<input type="checkbox"/>	L4915DD	L4915M2DD
КЛАВИША С СИМВОЛОМ «УБОРКА КОМНАТЫ»	<input type="checkbox"/>	N4915MR	
	<input type="checkbox"/>	NT4915MR	
	<input type="checkbox"/>	L4915MR	



NT4915AN NT4915BN NT4915DN



NT4915FN NT4915M2ADN



NT4915DD NT4915MR

**ПРИМЕЧАНИЕ:** данные клавиши предназначены для комплектации выключателей без клавиш или для замены клавиши, поставляемой в комплекте.

**ПРИМЕЧАНИЕ:** базовые элементы управления возможно комплектовать клавишами с персонализированными рассеивателями для 1 функции из раздела MuHOME (стр. 84).

# КЛАВИШИ ДЛЯ АКСИАЛЬНЫХ ВЫКЛЮЧАТЕЛЕЙ

		КЛАВИША С ПОДСВЕТКОЙ, БЕЗ СИМВОЛА	
		1 модуль	2 модуля
Описание		Артикул	Артикул
КЛАВИША С ПОДСВЕЧИВАЕМЫМ СИМВОЛОМ РАССЕИВАТЕЛЯ	□	N4916	N4916M2
	■	NT4916	NT4916M2
	■	L4916	L4916M2



		КЛАВИШИ С РАССЕИВАТЕЛЕМ И ПОДСВЕЧИВАЮЩИМ СИМВОЛОМ	
		1 модуль	2 модуля
Описание		Артикул	Артикул
КЛАВИША С СИМВОЛОМ «ЛАМПА»	□	N4916A	N4916M2A
	■	NT4916A	NT4916M2A
	■	L4916A	L4916M2A
КЛАВИША С СИМВОЛОМ «ПОДСВЕТКА ЛЕСТНИЦ»	□	N4916B	N4916M2B
	■	NT4916B	NT4916M2B
	■	L4916B	L4916M2B
КЛАВИША С СИМВОЛОМ «ЗВОНОК»	□	N4916D	N4916M2D
	■	NT4916D	NT4916M2D
	■	L4916D	L4916M2D
КЛАВИША С СИМВОЛОМ «КЛЮЧ»	□	N4916F	N4916M2F
	■	NT4916F	NT4916M2F
	■	L4916F	L4916M2F



**ПРИМЕЧАНИЕ:** данные клавиши могут заменять клавиши, поставляемые в комплекте.

		КЛАВИШИ С РАССЕИВАТЕЛЕМ	
		1 модуль	2 модуля
Описание		Артикул	Артикул
КЛАВИШИ С РАССЕИВАТЕЛЕМ (ВОЗМОЖНОСТЬ ЗАМЕНЫ РАССЕИВАТЕЛЯ НА ПЕРСОНАЛИЗИРОВАННЫЙ)	□	N4916T	N4916M2T
	■	NT4916T	NT4916M2T
	■	L4916T	L4916M2T



**ПРИМЕЧАНИЕ:** данные клавиши могут заменять клавиши, поставляемые в комплекте.

		РАССЕИВАТЕЛИ
Описание		Артикул
НАБОР РАССЕИВАТЕЛЕЙ (ПО 5 ШТ. КАЖДОГО ВИДА)	□	N4916KIT
	■	NT4916KIT
	■	L4916KIT

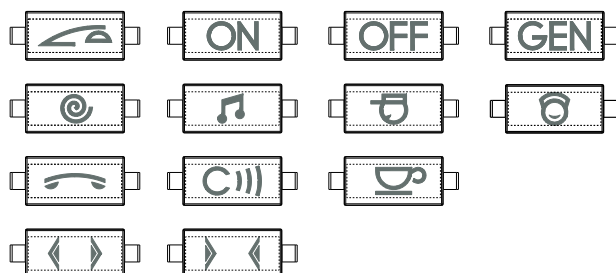



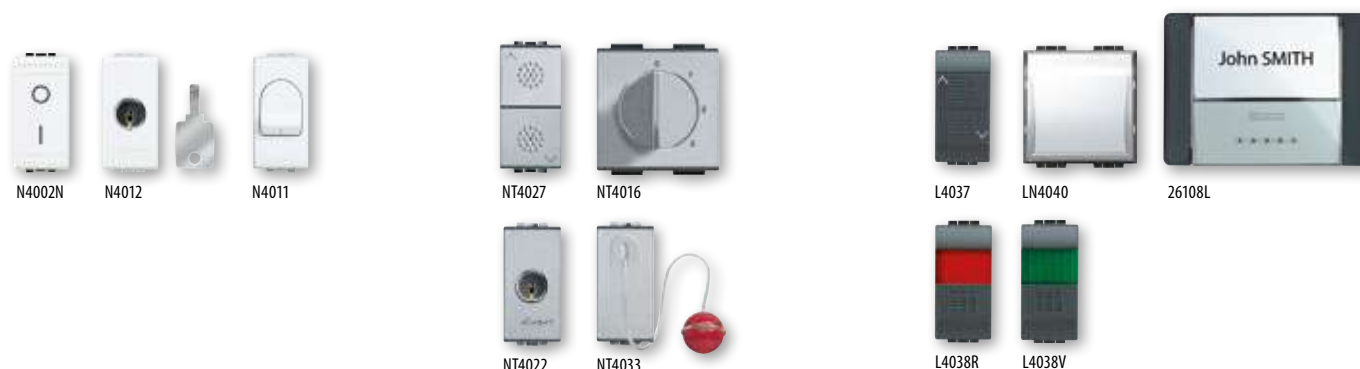

# СПЕЦИАЛЬНЫЕ ЭЛЕМЕНТЫ УПРАВЛЕНИЯ



## Артикул **ВЫКЛЮЧАТЕЛИ ДВУХПОЛЮСНЫЕ**

<input type="checkbox"/> N4002N <input type="checkbox"/> NT4002N <input type="checkbox"/> L4002N	 <p>Выключатель 2P 20 AX 250 В~.</p>
<input type="checkbox"/> N4011 <input type="checkbox"/> NT4011 <input type="checkbox"/> L4011	 <p>Выключатель 2P 32 А – 250 В~.</p>



## ВЫКЛЮЧАТЕЛИ С КЛЮЧОМ

<input type="checkbox"/> N4012 <input type="checkbox"/> NT4012 <input type="checkbox"/> L4012	 <p>Выключатель 2P 16 А 250 В~ с ключом; ключ может быть извлечен как из положения ON, так и из положения OFF; для каждого устройства ключи разные.</p>
---	---

## ПЕРЕКЛЮЧАТЕЛЬ НА ДВА НАПРАВЛЕНИЯ С КЛЮЧОМ

<input type="checkbox"/> N4022 <input type="checkbox"/> NT4022 <input type="checkbox"/> L4022	 <p>Переключатель на два направления 1P 16 А 250 В~ с ключом; ключ может быть извлечен как из положения ON, так и из положения OFF; для каждого устройства ключи разные.</p>
---	---

## ПЕРЕКЛЮЧАТЕЛЬ 16 А, 250 В~

<input type="checkbox"/> N4027 <input type="checkbox"/> NT4027 <input type="checkbox"/> L4027	 <p>2-кнопочный переключатель с фиксацией и взаимоблокировкой. Для прямого управления приводами жалюзи и рольставень. 1P, 1-0-2.</p>
<input type="checkbox"/> N4027VMC <input type="checkbox"/> NT4027VMC <input type="checkbox"/> L4027VMC	 <p>См. выше – с символом вентилятора.</p>

## ПЕРЕКЛЮЧАТЕЛЬ «НЕ БЕСПОКОИТЬ – УБРАТЬ НОМЕР»

<input type="checkbox"/> N4028H <input type="checkbox"/> L4028H	 <p>Однополюсный переключатель на два направления 16 А – 250 В пер. тока для установки в гостиницах, для сообщений: «Не беспокоить» и «Убрать номер». Используется со световым указателем. Устройства соответствуют стандарту BS EN 60 669-1.</p>
--	--

## Артикул **ПОВОРОТНЫЙ ПЕРЕКЛЮЧАТЕЛЬ**

<input type="checkbox"/> N4016 <input type="checkbox"/> NT4016 <input type="checkbox"/> L4016	 <p>4-позиционный переключатель для управления кондиционерами, вентиляторами 3А, 250 В~.</p>
---	---

## КНОПКИ 10 А, 250 В~

<input type="checkbox"/> N4034N <input type="checkbox"/> NT4034N <input type="checkbox"/> L4034N	 <p>Кнопка 1P (Н.З.) – возможна замена клавиши.</p>
<input type="checkbox"/> N4036 <input type="checkbox"/> NT4036 <input type="checkbox"/> L4036	 <p>Кнопка двойная 1P (Н.О.) + 1P (Н.О.).</p>
<input type="checkbox"/> N4037 <input type="checkbox"/> NT4037 <input type="checkbox"/> L4037	 <p>Кнопка двойная без фиксации, со взаимоблокировкой. Для прямого управления приводами жалюзи и рольставень. 1P, 1-0-2.</p>
<input type="checkbox"/> N4033 <input type="checkbox"/> NT4033 <input type="checkbox"/> L4033	 <p>Кнопка со шнуром 1P (Н.О.).</p>
<input type="checkbox"/> N4038R <input type="checkbox"/> NT4038R <input type="checkbox"/> L4038R	 <p>Кнопка 1P (Н.О.) + индикатор для LED арт. LN4742V12T – LN4742V230T – с красным рассеивателем.</p>
<input type="checkbox"/> N4038V <input type="checkbox"/> NT4038V <input type="checkbox"/> L4038V	 <p>См. выше – с зеленым рассеивателем.</p>
<input type="checkbox"/> LN4040	 <p>Кнопка 1P (Н.О.), именная табличка с возможностью LED подсветки арт. LN4742V12T – LN4742V230T.</p>
<input type="checkbox"/> N4042N <input type="checkbox"/> NT4042N <input type="checkbox"/> L4042N	 <p>Кнопка 1P (Н.О.), с подсвечивающимся символом «звонок».</p>
<input type="checkbox"/> N4042M2N <input type="checkbox"/> NT4042M2N <input type="checkbox"/> L4042M2N	 <p>Кнопка 1P (Н.О.), с подсвечивающимся символом «звонок» – 2 модуля.</p>
<input type="checkbox"/> N4043N <input type="checkbox"/> NT4043N <input type="checkbox"/> L4043N	 <p>Кнопка 1P (Н.О.) с символом «лампа».</p>
<input type="checkbox"/> N4043M2N <input type="checkbox"/> NT4043M2N <input type="checkbox"/> L4043M2N	 <p>Кнопка 1P (Н.О.) с символом «лампа» – 2 модуля.</p>
<input type="checkbox"/> 26108N <input type="checkbox"/> 26108T <input type="checkbox"/> 26108L	 <p>Кнопка IP55 с именной табличкой – подсветка LED – подходит для установки в монтажные коробки арт. 503E и 502E.</p>

# РЕЛЕ И ТАЙМЕРЫ



N4330/230



NT4330/230



L4330/230

Артикул

## СИЛОВОЕ РЕЛЕ

- N4330/230
- NT4330/230
- L4330/230



Силовое реле с Н.О./Н.З. контактами 250 В~, ток 10 А активная нагрузка / 4 А индуктивная нагрузка, напряжение питания катушки реле 230 В~.

Подключение моностабильного реле  
арт. НС/НС 4330/230 к хронотермостату арт. НС/НС 4451

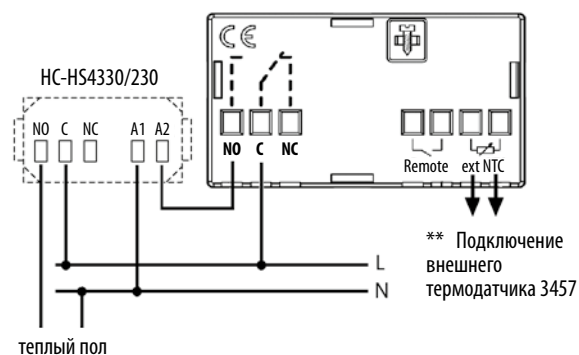

# СВЕТОРЕГУЛЯТОРЫ



N4402N



NT4406



NT4413N



NT4407N  
NT4408N  
NT4410N



L4581



L4583

## Артикул

### ПОВОРОТНЫЕ СВЕТОРЕГУЛЯТОРЫ

<input type="checkbox"/> N4402N* <input type="checkbox"/> NT4402N* <input type="checkbox"/> L4402N*	<p>Светорегулятор с переключателем на два направления – активная нагрузка 50-60 Вт – технология TRIAC/IGBT со встроенным предохранителем – 1 модуль.</p>
<input type="checkbox"/> N4406* <input type="checkbox"/> NT4406* <input type="checkbox"/> L4406*	<p>Светорегулятор для активной нагрузки 100–500 Вт – 1 модуль.</p>
<input type="checkbox"/> N4581 <input type="checkbox"/> NT4581 <input type="checkbox"/> L4581	<p>Светорегулятор для активной нагрузки 450/800 Вт – 1 модуль.</p>
<input type="checkbox"/> N4583 <input type="checkbox"/> NT4583 <input type="checkbox"/> L4583	<p>Светорегулятор для активной нагрузки 500/1000 Вт – 2 модуля.</p>

\* **ПРИМЕЧАНИЕ:** при установке рамок AIR рекомендуется устанавливать новые кнопочные светорегуляторы (например L/N/NT4413N). В этом случае механизм находится в одной плоскости со стеной и рамкой, что способствует оптимальному внешнему виду. В случае установки L/N/NT4402N и L/N/NT4406 рекомендуется использовать адаптер для монтажной коробки для удобства подключения кабеля (стр. 62).

## Артикул

### КНОПОЧНЫЕ СВЕТОРЕГУЛЯТОРЫ

<input type="checkbox"/> N4408N <input type="checkbox"/> NT4408N <input type="checkbox"/> L4408N	<p>Светорегулятор для активной/индуктивной нагрузки 300/600 Вт, со встроенным предохранителем – 2 модуля.</p>
<input type="checkbox"/> N4410N <input type="checkbox"/> NT4410N <input type="checkbox"/> L4410N	<p>Светорегулятор 1–10 В с электронной защитой. 40–600 ВА, 40 мА. 2 модуля.</p>

### УНИВЕРСАЛЬНЫЙ КНОПОЧНЫЙ ДИММЕР\*

<input type="checkbox"/> N4411N <input type="checkbox"/> NT4411N <input type="checkbox"/> L4411N	<p>Универсальный* кнопочный диммер с настраиваемым мин. и макс. порогом для резистивной/индуктивной/емкостной нагрузки, CFL и LED, от 3 до 150/200/400 Вт для различных типов, настраиваемый таймер отключения, пресеты, электронная защита, 2 модуля.</p>
--	--

#### ПРИМЕЧАНИЕ:

\* Для некоторых типов нагрузок требуется использование диммируемых балластов. LED и CFL лампы должны быть диммируемого типа (с маркировкой «dimable»).

\*\* Уточните возможность поставки данного изделия у торгового представителя BTicino.

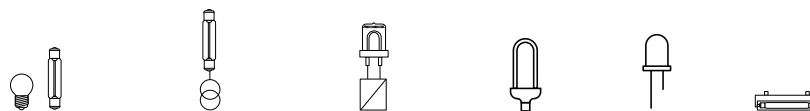

## Нагрузки

Артикул	Тип нагрузки	Напряжение/ Частота	Напряжение	Лампа накали. и галоген.	Галоген. ферромагн. трансформ.	Галоген. с электрон. трансформ.	Диммируемые комп. люминес.	Диммируемые LED	Люминес. с балластом 0–10 В
N4402N NT4402N L4402N	Активная	230 В~ 50 Hz	230 В~	60–500 Вт					
N4406 NT4406 L4406	Активная	230 В~ 50–60 Hz	230 В~	100–500 Вт					
N4408N NT4408N L4408N	Активная Индуктивная	100–240 В~ 50 - 60 Hz	240 В~ 100 В~	20–600 Вт 20–300 Вт	20–600 ВА 20–300 ВА				
N4410N NT4410N L4410N	0–10 В	100–240 В~ 50 - 60 Hz	240 В~ 100 В~						20–600 ВА 20–300 ВА
N4411N NT4411N L4411N	Универсальная	100÷240 В~ 50÷60 Hz	240 В~ 100 В~	3 ÷ 400 Вт 3 ÷ 200 Вт	3 ÷ 400 ВА 3 ÷ 200 ВА	3 ÷ 400 ВА 3 ÷ 200 ВА	3–150 ВА 3–75 ВА	3–150 ВА 3–75 ВА	
N4581 NT4581 L4581	Активная	110–230 В~ 50–60 Hz	230 В~ 127 В~	50–800 Вт 50–450 Вт					
N4583 L4583	Активная	110–230 В~ 50–60 Hz	230 В~ 127 В~	50–1000 Вт 50–500 Вт					

# ЭНЕРГОЭФФЕКТИВНЫЕ И ЭЛЕКТРОННЫЕ УПРАВЛЯЮЩИЕ УСТРОЙСТВА



L4433N



N4434N



0 882 35



0 882 30



NT4003ES



L4432

Артикул



## ЭНЕРГОЭФФЕКТИВНЫЕ ВЫКЛЮЧАТЕЛИ

- N4433N
- NT4433N
- L4433N



Энергоэффективный выключатель со встроенным комбинированным (ИК+ультразвук) датчиком движения и датчиком освещенности. Ручное включение света кнопкой на передней панели и автоматическое отключение по датчику движения/освещенности. Задержка на отключение и уровень чувствительности датчика освещенности регулируются портативными конфигураторами арт. 0 882 35 и 0 882 30. Питание 230 В~, реле 2,5 А, 2 модуля.

- N4434N
- NT4434N
- L4434N



Энергоэффективный выключатель со встроенным ИК-датчиком движения и датчиком освещенности, без нейтрали. Ручное включение света кнопкой на передней панели и автоматическое отключение по датчику движения/освещенности. Задержка на отключение и уровень чувствительности датчика освещенности регулируются поворотными регуляторами на устройстве и портативными конфигураторами арт. 0 882 35 и 0 882 30. Питание 230 В~, реле 2,5 А, 2 модуля.

## ПОРТАТИВНЫЕ КОНФИГУРАТОРЫ (LEGRAND)

Параметры всех датчиков выставлены на заводе-изготовителе – порог освещенности: 500 лк для потолочного монтажа, 300 лк для накладного монтажа; временная задержка: активированы 15-минутная задержка и режим прохода через зону. Портативные конфигураторы позволяют изменить установленные параметры и отрегулировать чувствительность срабатывания.

0 882 35

Пошаговое программирование с помощью функциональных кнопок

0 882 30

Цифровое программирование с точностью до ближайшего десятичного разряда. Моментальная проверка программирования. Позволяет отображать на дисплее выставляемые параметры. Имеется возможность сохранять в памяти набор выставленных параметров и использовать их для других датчиков.



## ЭНЕРГОСБЕРЕГАЮЩИЙ ВЫКЛЮЧАТЕЛЬ НА ДВА НАПРАВЛЕНИЯ

- N4003ES\*
- NT4003ES\*
- L4003ES\*



Безвинтовые зажимы. Без подключения к нейтрали. 2 модуля. Устанавливается и работает как обычный выключатель или переключатель на два направления. Кроме того, автоматически отключает освещение, если встроенный ИК-датчик не обнаруживает движение в течение 10 мин. Угол обнаружения 160°. Дальность обнаружения 8 м. Совместим с лампами любого типа  
 – 12–150 Вт: лампы накаливания и галогенные 230 В;  
 – 12–150 ВА: лампы с ферромагнитным или электронным трансформатором;  
 – 8–30 Вт (или 650 мА): светодиодные и компактные люминесцентные лампы;  
 Все типы ламп можно использовать в одной цепи. Идеально подходит для помещений, где часто забывают выключить освещение (детские, кладовые).

Артикул

## ПАССИВНЫЕ ИК-ВЫКЛЮЧАТЕЛИ

- N4432
- NT4432
- L4432



См. выше – регулировка задержки выключения от 30 с. до 10 мин. Может работать от внешних кнопок. Реле 6 А активная нагрузка / 2 А индуктивная – с переключателем 0-A-I. Питание 230 В~, 2 модуля.

## ЭНЕРГОЭФФЕКТИВНЫЕ ВЫКЛЮЧАТЕЛИ – ТЕХНИЧЕСКИЕ ХАРАКТЕРИСТИКИ

	N4433N NT4433N L4433N	N4434N NT4434N L4434N
	100–240 В~	
	50/60 Гц	
	2 x 2,5 мм <sup>2</sup>	
	(–5) – (+45) °С	
	300 люкс	
	15 минут	
	2000 Вт – 230 В~ – 8,5 А	40–400 Вт 0,2–1,7 А 230 В~
	1000 ВА – 230 В~ – 4,3 А	40–400 ВА 0,2–1,7 А 230 В~
	10 x (2 x 36 Вт) – 230 В~ – 4,3 А	
	500 ВА – 230 В~ – 2,1 А	
	1000 ВА – 230 В~ – 4,3 А	
	500 ВА – 230 В~ – 2,1 А	

### ПРИМЕЧАНИЕ:

\* Уточните возможность поставки данного изделия у торгового представителя ВТІсіпо.

# ТЕМПЕРАТУРНЫЙ КОНТРОЛЬ

# ДЕТЕКТОРЫ ГАЗА



N4441      N4451      NT4442



L4450



NT4511/2      NT4520      L4541



F91/12E

Артикул	ЭЛЕКТРОННЫЕ ТЕРМОСТАТЫ
<input type="checkbox"/> N4441 <input type="checkbox"/> NT4441 <input type="checkbox"/> L4441	Электронный комнатный термостат, релейный выход с 1 переключающим контактом 2 А, 250 В~, питание 230 В~.
<input type="checkbox"/> N4441FH <input type="checkbox"/> NT4441FH <input type="checkbox"/> L4441FH	См. выше – с датчиком теплого пола.
<input type="checkbox"/> N4442 <input type="checkbox"/> NT4442 <input type="checkbox"/> L4442	Электронный комнатный термостат со встроенным переключателем режимов «лето/зима», релейный выход с контактом C-NO, 2 А, 250 В~, питание 230 В~.

Артикул	ПРОГРАММИРУЕМЫЕ ТЕРМОСТАТЫ
<input type="checkbox"/> N4451 <input type="checkbox"/> NT4451 <input type="checkbox"/> L4451	Электронный программируемый термостат на 24 часа / 7 суток, 7 программ, дисплей с подсветкой, питание 2x1,5 В гальванических элемента типа АА, возможность управления с помощью дистанционного включения и подключения внешнего датчика температуры, выходной переключающий контакт 3 А, 3 модуля.

Артикул	АКСЕССУАРЫ ДЛЯ ХРОНОТЕРМОСТАТА
<input type="checkbox"/> 3457	Внешний датчик для арт. L/N/NT4450 и L/N/NT4451 – длина 5 м.

Подключение моностабильного реле арт. НС/НС 4330/230 к хронотермостату арт. НС/НС 4451

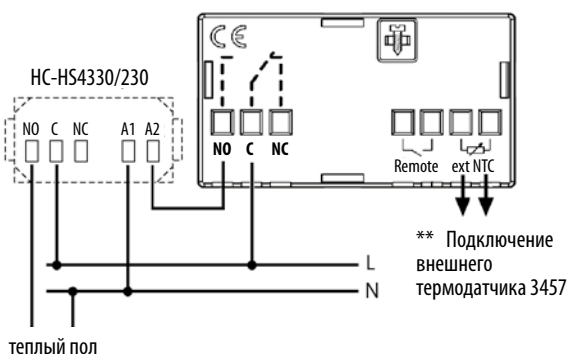

Артикул	ДЕТЕКТОРЫ ГАЗА
<input type="checkbox"/> N4511/12 <input type="checkbox"/> NT4511/12 <input type="checkbox"/> L4511/12	Детектор метана со световой и звуковой сигнализацией (85 дБ), внутренняя автоматическая диагностика, управление повторителями сигналов, 12 В~/=, – 2 модуля.
<input type="checkbox"/> N4512/12 <input type="checkbox"/> NT4512/12 <input type="checkbox"/> L4512/12	Детектор LPG (сжиженный природный газ) со световой и звуковой сигнализацией (85 дБ), внутренняя автоматическая диагностика, управление повторителями сигналов, 12 В~/=, 2 модуля.

Артикул	ПОВТОРИТЕЛЬ СИГНАЛА
<input type="checkbox"/> N4520 <input type="checkbox"/> NT4520 <input type="checkbox"/> L4520	Повторитель сигналов для детекторов газа, световая и звуковая сигнализация, релейный выход с 1 контактом 6 А активная нагрузка/2 А индуктивная нагрузка, ручное снятие блокировки газового клапана, 2 модуля.

Артикул	ТРАНСФОРМАТОР
<input type="checkbox"/> N4541* <input type="checkbox"/> NT4541* <input type="checkbox"/> L4541*	Безопасный изолирующий трансформатор, вход 230 В~, 50/60 Гц, выход 12 В~, 4 ВА, 2 модуля.

Артикул	ТРАНСФОРМАТОР DIN
<input type="checkbox"/> F91/12E*	Трансформатор, вход 230 В~, 50/60 Гц, выход 12 В~, 6 ВА, 3 модуля DIN.

\* Нормальная работа детекторов газа гарантирована только при использовании трансформаторов арт. L/N/NT4541 и F91/12E.

# РОЗЕТКИ РАЗЛИЧНЫХ СТАНДАРТОВ

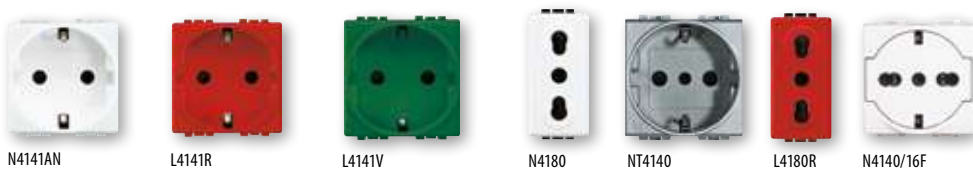

Артикул	НЕМЕЦКИЙ СТАНДАРТ
<input type="checkbox"/> N4141 <input type="checkbox"/> NT4141 <input checked="" type="checkbox"/> L4141	Розетка 2К+3, 10/16 А 250 В – с боковыми заземляющими контактами Schuko – с экранированными контактами – с защитными шторками
<input type="checkbox"/> N4141PW <input type="checkbox"/> NT4141PW <input checked="" type="checkbox"/> L4141PW	Розетка 2К+3, 10/16 А 250 В – с боковыми заземляющими контактами Schuko – с экранированными контактами – с защитными шторками – с защитной крышкой

Артикул	НЕМЕЦКИЙ СТАНДАРТ (АВТОМАТИЧЕСКИЕ КЛЕММЫ)
<input type="checkbox"/> N4141AN <input type="checkbox"/> NT4141AN <input checked="" type="checkbox"/> L4141AN	Розетка 2К+3, 16 А – с боковыми заземляющими контактами – автоматические клеммы – 2 модуля
<input type="checkbox"/> N4141MAP <input type="checkbox"/> NT4141MAP <input checked="" type="checkbox"/> L4141MAP	Розетка 2К+3, 16 А с боковыми заземляющими контактами – автоматические клеммы – 2 модуля – моноблок – суппорт оснащен съемными захватами

Артикул	РОЗЕТКИ СПЕЦИАЛЬНОГО НАЗНАЧЕНИЯ
○ L4141R	Розетка 2К+3, 10/16 А 250 В – с боковыми заземляющими контактами Schuko – с экранированными контактами – с защитными шторками – цвет красный
○ L4141V	См. выше – цвет зеленый

Артикул	ФРАНЦУЗСКИЙ СТАНДАРТ
<input type="checkbox"/> N4142 <input type="checkbox"/> NT4142 <input checked="" type="checkbox"/> L4142	Розетка 2К+3, 16 А 250 В – с экранированными контактами
○ N4142R	Розетка 2К+3, 16 А 250 В – с экранированными контактами – с автоматическими клеммами – цвет красный
<input type="checkbox"/> N4145 <input type="checkbox"/> NT4145 <input checked="" type="checkbox"/> L4145	Розетка 2К+3, 16 А 250 В – с экранированными контактами – с защитной крышкой

Артикул	ИТАЛЬЯНСКИЙ СТАНДАРТ
<input type="checkbox"/> N4180 <input type="checkbox"/> NT4180 <input checked="" type="checkbox"/> L4180	Розетка 2К+3, 250 В~, для вилок итальянского стандарта 2К и 2К+3 10/16А – с экранированными контактами

Артикул	УНИВЕРСАЛЬНЫЙ СТАНДАРТ (НЕМЕЦКИЙ / ИТАЛЬЯНСКИЙ)
<input type="checkbox"/> N4140 <input type="checkbox"/> NT4140 <input checked="" type="checkbox"/> L4140	Розетка 2К+3, 10/16 А, с центральными и боковыми заземляющими контактами Schuko, подходит для вилок итальянского стандарта 10 А, типа P30, – расстояние между центрами отверстий 19 мм, – с защитными шторками, 2 модуля
<input type="checkbox"/> N4140/16F* <input type="checkbox"/> NT4140/16F* <input checked="" type="checkbox"/> L4140/16F*	Розетка 2К+3 16 А 250 В универсальная (немецкого/итальянского стандарта) с плоской лицевой панелью. Сдвоенные контактные отверстия с расстоянием 19 и 26 мм между центрами контактов. Со шторками. Подходит для вилок итальянского стандарта 2К и 2К+3 10/16 А и немецкого стандарта 2К+3 16 А. Лицевая панель розеток расположена на одном уровне с декоративной рамкой, что обеспечивает дополнительную чистоту и безопасность, утапливается при подключении электроприборов и возвращается в исходное положение при отключении.

Артикул	ДЛЯ ВЫДЕЛЕННЫХ ЛИНИЙ
○ L4180R	Розетка 2К+3, 16 А 250 В~ – расстояние между центрами отверстий 19 и 26 мм – для вилок итальянского стандарта 2К и 2К+3 16А – с экранированными контактами – цвет красный
○ L4140R	Розетка 2К+3, 10/16 А с центральным и боковыми заземляющими контактами Schuko, подходит для вилок итальянского стандарта 10 А, типа P30 – расстояние между центрами отверстий 19 мм – с защитными шторками – цвет красный

Артикул	ЕВРО-АМЕРИКАНСКИЙ СТАНДАРТ
<input type="checkbox"/> N4125S <input type="checkbox"/> NT4125S <input checked="" type="checkbox"/> L4125S	Розетка 2К, 16 А, 127/250 В~, – без защитных шторок – 1 модуль
<input type="checkbox"/> N4125 <input type="checkbox"/> NT4125 <input checked="" type="checkbox"/> L4125	Розетка 2К, 16 А, 127/250 В~, с защитными шторками – диам. отверстий 5 мм – 1 модуль
<input type="checkbox"/> N4126S <input type="checkbox"/> NT4126S <input checked="" type="checkbox"/> L4126S	Универсальная розетка 2К+3, 16 А, 127/250 В~ – без защитных шторок – диам. отверстий 5 мм – 2 модуля
<input type="checkbox"/> N4126 <input type="checkbox"/> NT4126 <input checked="" type="checkbox"/> L4126	Универсальная розетка 2К+3, 16 А, 127/250 В~ – без защитных шторок – диам. отверстий 5 мм – 3 модуля

Артикул	МУЛЬТИСТАНДАРТ
<input type="checkbox"/> N4139* <input type="checkbox"/> NT4139* <input checked="" type="checkbox"/> L4139*	Универсальная розетка 2К+3, 5/6/10/13 А, 127/250 В~ – 2 модуля

\* ПРИМЕЧАНИЕ: уточните возможность поставки данного изделия у торгового представителя ВТсіно.











## РОЗЕТКИ TV, R, SAT



## РАЗЪЕМЫ RJ



Артикул	РОЗЕТКИ TV
○ LN4202D	Розетка TV для схемы «звезда». Штыревой разъем 9,5 мм, экранированная. 1 модуль. Поставляется в комплекте с лицевыми панелями цветов: Белый, Алюминий, Антрацит.
○ LN4202M2D	Розетка TV для схемы «звезда». Штыревой разъем 9,5 мм, экранированная. 2 модуля. Поставляется в комплекте с лицевыми панелями цветов: Белый, Алюминий, Антрацит.
○ LN4202P14	Розетка проходная TV для схемы «шлейф». Затухание на отвод сигнала – 14 дБ. Штыревой разъем 9,5 мм, экранированная. 1 модуль. Поставляется в комплекте с лицевыми панелями цветов: Белый, Алюминий, Антрацит.
○ LN4202P10	Розетка оконечная TV для схемы «шлейф». Затухание – 10 дБ. Штыревой разъем 9,5 мм, экранированная. 1 модуль. Поставляется в комплекте с лицевыми панелями цветов: Белый, Алюминий, Антрацит.
<b>РОЗЕТКИ TV-SAT, TV-R-SAT</b>	
○ LN4214D	Розетка TV-SAT для схемы «звезда». Экранированная. 1 модуль. Поставляется в комплекте с лицевыми панелями цветов: Белый, Алюминий, Антрацит.
○ LN4210M2D	Розетка TV-R-SAT для схемы «звезда». Экранированная. 2 модуля. Поставляется в комплекте с лицевыми панелями цветов: Белый, Алюминий, Антрацит.
○ LN4214M2D	 Розетка TV-SAT для схемы «звезда». Экранированная. 2 модуля. Поставляется в комплекте с лицевыми панелями цветов: Белый, Алюминий, Антрацит.
○ LN4202F	Розетка SAT с разъемом типа F. Резьбовое соединение. 1 модуль.
○ 75RTN	 Оконечное сопротивление 75 Ом для подключения к последней проходной розетке при каскадном соединении.

Артикул	РАЗЪЕМЫ RJ45	
	Разъемы RJ45 для передачи данных/ подключения телефонов. Широко используются для компьютерных сетей на основе 4-парного кабеля.	
	Категория	Тип коннектора
<input type="checkbox"/> N4279C5E <input type="checkbox"/> NT4279C5E <input type="checkbox"/> L4279C5E	 5E UTP	Безынструмент. IDC
<input type="checkbox"/> N4279C5F <input type="checkbox"/> NT4279C5F <input type="checkbox"/> L4279C5F	 5 FTP	Безынструмент. IDC
<input type="checkbox"/> N4279C6 <input type="checkbox"/> NT4279C6 <input type="checkbox"/> L4279C6	 6 UTP	Безынструмент. IDC
<input type="checkbox"/> N4279C6F <input type="checkbox"/> NT4279C6F <input type="checkbox"/> L4279C6F	 6 FTP	Безынструмент. IDC
<input type="checkbox"/> N4279C6S <input type="checkbox"/> NT4279C6S <input type="checkbox"/> L4279C6S	 6 STP	Безынструмент. IDC
<input type="checkbox"/> N4279C6A <input type="checkbox"/> NT4279C6A <input type="checkbox"/> L4279C6A	 6A STP	Безынструмент. IDC
<input type="checkbox"/> N4262C5E <input type="checkbox"/> NT4262C5E <input type="checkbox"/> L4262C5E	 5E UTP	110 IDC
<input type="checkbox"/> N4262C6 <input type="checkbox"/> NT4262C6 <input type="checkbox"/> L4262C6	 6 UTP	110 IDC
<input type="checkbox"/> N4262C6S <input type="checkbox"/> NT4262C6S <input type="checkbox"/> L4262C6S	 6 STP	110 IDC
<input type="checkbox"/> N4261AT5 <input type="checkbox"/> NT4261AT5 <input type="checkbox"/> L4261AT5	 5E UTP	110 IDC
<input type="checkbox"/> N4261AT6 <input type="checkbox"/> NT4261AT6 <input type="checkbox"/> L4261AT6	 6 UTP	110 IDC

# АКУСТИЧЕСКИЕ УСТРОЙСТВА СИГНАЛИЗАЦИИ, ВНЕШНИЕ СВЕТОВЫЕ ИНДИКАТОРЫ И ПРОЧИЕ СВЕТОВЫЕ УСТРОЙСТВА, ТЕЛЕФОННЫЕ РАЗЪЕМЫ, СПЕЦИАЛЬНЫЕ РАЗЪЕМЫ



N4351/230



L4382/230



N4258/11D



N4294



NT4268ST



NT4268LC



NT4285



NT4285C2



L4269R



L4284

Артикул

## ТЕЛЕФОННЫЕ РАЗЪЕМЫ RJ11 - RJ12

Телефонные разъемы RJ11 и RJ12 предназначены специально для установки телефонной связи.

- N4258/11D
- NT4258/11D
- L4258/11D



Тип разъема

RJ11

Тип коннектора

K10 2 модуля

- N4258/11N
- NT4258/11N
- L4258/11N



Тип разъема

RJ11

Тип коннектора

K10

- N4258/12D
- NT4258/12D
- L4258/12D



Тип разъема

RJ12

Тип коннектора

K10 2 модуля

## РАЗЪЕМЫ ДЛЯ ОПТОВОЛОКОННЫХ СОЕДИНЕНИЙ

- N4268ST
- NT4268ST
- L4268ST



Двойной разъем для оптоволоконной линии, кабельный разъем ST – дуплекс.

- N4268SC
- NT4268SC
- L4268SC



Двойной разъем для оптоволоконной линии, кабельный разъем SC – дуплекс.

- N4268LC
- NT4268LC
- L4268LC



Разъем для оптоволоконной линии, кабельный разъем LC – дуплекс.

## БЕСПРОВОДНОЕ ЗАРЯДНОЕ УСТРОЙСТВО

N4285CW2\*



Беспроводное зарядное устройство для быстрой и удобной зарядки смартфонов с индукционным приемником. Наклонная подставка для смартфона оснащена держателем и выполнена из противоскользящего материала. Оснащена блокировкой от несанкционированного демонтажа. Дополнительная розетка USB 2400 мА для зарядки второго устройства через кабель. Размеры 136,5 x 70 x 56,5 мм.

## АУДИО ВИДЕО РАЗЪЕМЫ

- N4269R
- NT4269R
- L4269R



Двойной разъем RCA под зажим, разъемы двух цветов: красного и желтого, выход под пайку.

- N4294
- NT4294
- L4294



Разъем для подключения акустических систем (динамиков, домашнего кинотеатра и пр.).

- N4280
- NT4280
- L4280



Аудиоразъем jack 3,5

- N4281
- NT4281
- L4281



Аудиоразъем RCA x 2

- N4282
- NT4282
- L4282



Видеоразъем HD15

- N4283
- NT4283
- L4283



Разъем RCA x 3

- N4284
- NT4284
- L4284



Разъем HDMI

- N4285
- NT4285
- L4285



Разъем USB

## РОЗЕТКИ USB

- N4285C1
- NT4285C1
- L4285C1



USB розетка 5В= 1100 мА для зарядки электронных устройств (телефоны, смартфоны, планшеты и т. п.). Питание 230 В~.

- N4285C2
- NT4285C2
- L4285C2



USB-розетка 5В 2400 мА для зарядки электронных устройств (телефоны, смартфоны, планшеты и т. п.) Возможна одновременная зарядка двух устройств с зарядным током до 1200 мА или одного с зарядным током до 2400 мА. Питание 230 В~.

\* ПРИМЕЧАНИЕ: уточните возможность поставки данного изделия у торгового представителя ВТicino.

Артикул

## ЗВОНКИ

- N4351/230
- NT4351/230
- L4351/230



Звонок, 230 В~, 8 ВА, 80 дБ, 50/60 Гц. 1 модуль.

## ЗУММЕРЫ

- N4356/230
- NT4356/230
- L4356/230



Зуммер, 230 В~, 8 ВА, 75 дБ, 50/60 Гц

## СТАЦИОНАРНАЯ АВАРИЙНАЯ ЛАМПА

- L4374/230



Аварийная лампа со светодиодом LED белого цвета, с высокой осветительной способностью, 230 В~

## КОРИДОРНЫЙ СВЕТИЛЬНИК

- L4382/230



Коридорный светильник, светодиод белого цвета, 230 В~



## ОСВЕТИТЕЛЬНЫЕ ПРИБОРЫ

## ЗАГЛУШКИ



LN4380N



NT4362



LN4361



N4950



NT4955/20



L4951

Артикул	СЪЕМНАЯ ЛАМПА АВАРИЙНОГО ОСВЕЩЕНИЯ	
○ LN4380N*		Автоматически включается при нарушении электроснабжения. Система «нажать-вытащить» позволяет легко извлечь лампу из монтажного основания и использовать ее в качестве переносного фонарика. Время автономной работы: 2 ч. Энергопотребление в режиме ожидания: 0,4 Вт. Рабочее напряжение: 230В АС. Размер: 2 модуля. Поставляется с лицевыми панелями трех цветов: Белый, Алюминий, Антрацит.
○ 4380NB*		Запасной аккумулятор для съемной лампы аварийного освещения.

Артикул	ПОВОРОТНЫЙ ТОЧЕЧНЫЙ СВЕТИЛЬНИК	
○ LN4360*		Устанавливается сверху, например, над письменным столом или рабочей зоной (кухня, комната и т.д.). Регулируется в диапазоне 360°, обеспечивая направленное освещение любой необходимой зоны. Может управляться стандартным или электронным выключателем с нейтралью. Потребляемая мощность: 2,8 Вт. Световой поток: 70 лм. Срок службы: 50 000 ч. Размер: 2 модуля. Поставляется с лицевыми панелями трех цветов: Белый, Алюминий, Антрацит.

Артикул	ТОЧЕЧНЫЙ СВЕТИЛЬНИК ДЛЯ ЛЕСТНИЦЫ	
○ LN4361*		Используется в качестве источника направленного или декоративного освещения. Рекомендуемая высота установки: 30 см над уровнем пола. Устанавливается в монтажную коробку глубиной не менее 40 мм. Может управляться стандартным или электронным выключателем с нейтралью. Потребляемая мощность 2,2 Вт. Световой поток 70 лм. Срок службы 50 000 ч. Размер: 2 модуля. Поставляется с лицевыми панелями трех цветов: Белый, Алюминий, Антрацит.

Артикул	СВЕТИЛЬНИК ДЛЯ ЧТЕНИЯ	
□ N4362* ■ NT4362* ■ L4362*		Устанавливается у изголовья кровати. Обеспечивает направленное освещение. Оснащен гибким держателем, позволяющим устанавливать лампу в любом удобном положении. Встроенный выключатель. Потребляемая мощность: 3,3 Вт. Световой поток: 110 лм. Срок службы: 40 000 ч. Размер: 1 модуль. Поставляется с лицевой панелью.

Артикул	ЗАГЛУШКИ	
□ N4950 ■ NT4950 ■ L4950		Заглушка – 1 модуль.
□ N4951 ■ NT4951 ■ L4951		Заглушка с выламываемой вставкой – 2 модуля.
□ N4952 ■ NT4952 ■ L4952		Заглушка с клеммами – 1 модуль.
□ N4953 ■ NT4953 ■ L4953		Заглушка с отверстием для вывода кабеля диам. 9 мм – 1 модуль.
□ N4954 ■ NT4954 ■ L4954		Заглушка с отверстием для вывода кабеля диам. 9 мм – 2 модуля.

ВЫВОД КАБЕЛЯ		
Items conform to BS 5733		
□ N4955/20 ■ NT4955/20		Вывод кабеля 20А, с термостойкой лицевой панелью.
□ N4955/45 ■ NT4955/45		Вывод кабеля 45А, с термостойкой лицевой панелью.

\* ПРИМЕЧАНИЕ: уточните возможность поставки данного изделия у торгового представителя BTicino.

# СВЕТОДИОДЫ ДЛЯ ПОДСВЕТКИ



LN4742V230

Артикул	СВЕТОДИОДЫ LED
○ LN4742V230	 Светодиод для подсветки клавишных устройств – 230 В~ – цвет янтарный
○ LN4742V230V	 Светодиод для подсветки клавишных устройств – 230 В~ – цвет зеленый
○ LN4742V230T	 Светодиод для подсветки сигнальных ламп – 230 В~
○ LN4743/230A	Светодиод для подсветки аксиальных устройств нового поколения – 230 В~ – цвет янтарный
○ LN4743/230V	Светодиод для подсветки аксиальных устройств нового поколения – 230 В~ – цвет зеленый

## ПОДКЛЮЧЕНИЕ СВЕТОДИОДА ПОДСВЕТКИ К ВЫКЛЮЧАТЕЛЮ

**ПРИМЕЧАНИЕ:** когда светодиод служит для подсветки выключателя, необходимо учитывать, что энергосберегающие и люминисцентные лампы (а также электронные трансформаторы и светодиоды) не позволяют последовательное подключение светодиодов подсветки и нагрузки. Таким образом, для использования подсветки необходимо иметь нейтраль в месте установки выключателя. В этом случае светодиод, подключенный напрямую к фазе и нейтрали будет постоянно светиться.

## ПРИМЕР ПОДКЛЮЧЕНИЯ СВЕТОДИОДОВ ПОДСВЕТКИ И ВЫКЛЮЧАТЕЛЯ

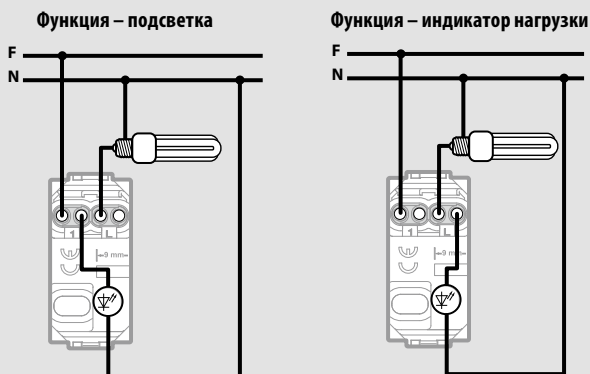

## УСТРОЙСТВА С ВОЗМОЖНОСТЬЮ ПОДСВЕТКИ LED

Устройство	Светодиод для подсветки
Традиционные выключатели	
Винтовые клеммы	
1 модуль	2 модуля
L4001/0	
L4003/0	
LN4004	
L4005/0	
N/NT/L4001N	N/NT/L4001M2N
N/NT/L4003N	N/NT/L4003M2N
N/NT/L4004N	N/NT/L4004M2N
N/NT/L4005N	N/NT/L4005M2N
N/NT/L4002N	N/NT/L4002M2N
N/NT/L4044N	N/NT/L4044M2N
	<b>LN4742V230 (230 В~)</b>
Автоматические клеммы	
1 модуль	2 модуля
LN4001A	
LN4003A	
LN4005A	
N/NT/L4001A	N/NT/L4001M2A
N/NT/L4003A	N/NT/L4003M2A
N/NT/L4005A	N/NT/L4005M2A
Аксиальные выключатели	
1 модуль	2 модуля
<b>N/NT/L4051AN</b>	<b>N/NT/L4051M2AN</b>
<b>N/NT/L4053AN</b>	<b>N/NT/L4053M2AN</b>
<b>N/NT/L4055AN</b>	<b>N/NT/L4055M2AN</b>
	<b>LN4743/230... (230 В~)</b>
Кнопки с индикацией	
1 модуль	
N/NT/L4038R	
N/NT/L4051V	
LN4040	
	<b>LN4742V230T (230 В~)</b>

# СУППОРТЫ

## 2 МОДУЛЯ — НЕМЕЦКИЙ/ИТАЛЬЯНСКИЙ СТАНДАРТ



LN4702MG

LN4702M

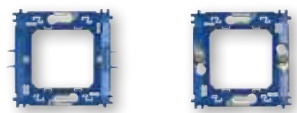

LN4702G

LN4702

## ИТАЛЬЯНСКИЙ СТАНДАРТ



LN4703

LN4704



LN4707

LN4726

## LIVINGLIGHT AIR — НЕМЕЦКИЙ СТАНДАРТ



LN4702E

## LIVINGLIGHT AIR — ИТАЛЬЯНСКИЙ СТАНДАРТ



LN4702C

LN4703C

LN4704C



LN4707C

LN4726C

Артикул	МЕТАЛЛИЧЕСКИЙ СУППОРТ, НЕМЕЦКИЙ/ИТАЛЬЯНСКИЙ СТАНДАРТ – 2 МОДУЛЯ
○ LN4702MG	Суппорт 2 модуля для декоративных рамок – фиксация на захватах.
○ LN4702M	Суппорт 2 модуля для декоративных рамок – фиксация на винтах.

Артикул	ПЛАСТИКОВЫЙ СУППОРТ, НЕМЕЦКИЙ/ИТАЛЬЯНСКИЙ СТАНДАРТ – 2 МОДУЛЯ
○ LN4702G	Суппорт 2 модуля для декоративных рамок – фиксация на захватах.
○ LN4702	Суппорт 2 модуля для декоративных рамок – фиксация на винтах.

Артикул	ПЛАСТИКОВЫЙ СУППОРТ – ИТАЛЬЯНСКИЙ СТАНДАРТ
○ LN4703	Суппорт 3 модуля для декоративных рамок – фиксация на винтах.
○ LN4704	Суппорт 4 модуля для декоративных рамок – фиксация на винтах.
○ LN4707	Суппорт 7 модулей для декоративных рамок – фиксация на винтах.
○ LN4726	Суппорт 3+3 модуля для декоративных рамок – фиксация на винтах.

Артикул	LIVINGLIGHT AIR – НЕМЕЦКИЙ СТАНДАРТ
○ LN4702E	Суппорт 2 модуля для декоративных рамок серии AIR (рамки арт. LNE...) – подходит как для одиночного монтажа на 2 модуля, так и для комбинации 2+2 модуля или 2+2+2 модуля (см. стр. 97).

Артикул	LIVINGLIGHT AIR – ИТАЛЬЯНСКИЙ СТАНДАРТ
○ LN4702C	Суппорт 2 модуля для декоративных рамок серии AIR (рамки арт. LNC...) – фиксация на винтах.
○ LN4703C	Суппорт 3 модуля для декоративных рамок серии AIR (рамки арт. LNC...) – фиксация на винтах.
○ LN4704C	Суппорт 4 модуля для декоративных рамок серии AIR (рамки арт. LNC...) – фиксация на винтах.
○ LN4707C	Суппорт 7 модулей для декоративных рамок серии AIR (рамки арт. LNC...) – фиксация на винтах.
○ LN4726C	Суппорт 3+3 модуля для декоративных рамок серии AIR (рамки арт. LNC...) – фиксация на винтах.

## ЗАЩИТНЫЕ КРЫШКИ И АКСЕССУАРЫ



Артикул	ЗАЩИТНЫЕ КРЫШКИ	
○ LN4782		Защитная крышка для 2-модульного суппорта LN4702G и LN4702 – используется для защиты установленных механизмов в процессе отделочных работ.
○ LN4783		См. выше. Защитная крышка для 3-модульного суппорта LN4703.
○ LN4784		См. выше. Защитная крышка для 4-модульного суппорта LN4704.
○ LN4787		См. выше. Защитная крышка для 7-модульного суппорта LN4707.
○ LN4786		См. выше. Защитная крышка для суппорта 3+3 модуля LN4726.

АКСЕССУАРЫ		
○ 503CG		Защитная крышка для монтажной коробки арт. 503E, может использоваться при проведении отделочных работ.
○ 503EV		Внутренний разделитель из полимера для монтажной коробки арт. 503E.
○ 503EC		Внешняя крышка для монтажной коробки арт. 503E, если она используется в качестве распределительной коробки, может быть окрашена.
○ 504EC		Внешняя крышка – см. выше – для монтажной коробки арт. 504E.
○ 506EC		Внешняя крышка – см. выше – для монтажной коробки арт. 506E.
○ 503DE		Внутренний разделитель из полимера для монтажной коробки арт. 504E.
○ 503ED		Горизонтальный и вертикальный соединитель для монтажной коробки арт. 503E.

## АКСЕССУАРЫ ДЛЯ МОНТАЖНЫХ КОРОБОК



Артикул	АДАПТЕРЫ ДЛЯ МОНТАЖНЫХ КОРОБОК	
○ 503ESE		адаптер для увеличения глубины монтажной коробки 503E.
○ 504ESE		адаптер для увеличения глубины монтажной коробки 504E.
○ 506LSE		адаптер для увеличения глубины монтажной коробки 506L.
○ 506ESE		адаптер для увеличения глубины монтажной коробки 506E.

Эти адаптеры могут использоваться при установке коробок. Они упрощают коммутацию в случае большого количества кабеля или при использовании некоторых глубоких устройств.

### УСТРОЙСТВА, ДЛЯ КОТОРЫХ НЕОБХОДИМО РАСШИРЕНИЕ МОНТАЖНОЙ КОРОБКИ ПРИ УСТАНОВКЕ С LIVINGLIGHT AIR

Адаптер	Устройства	Артикул
10 А 2 модуля	светорегулятор для резистивных нагрузок с встроенным переключателем на два направления – 1 модуль	<input type="checkbox"/> N4402N <input type="checkbox"/> NT4402N <input type="checkbox"/> L4402N
	светорегулятор для резистивных нагрузок – 1 модуль	<input type="checkbox"/> N4406 <input type="checkbox"/> NT4406 <input type="checkbox"/> L4406
	1-модульная аксиальная кнопка 10А + интерфейс MyHOME Basic	<input type="checkbox"/> N4055AN <input type="checkbox"/> NT4055AN <input type="checkbox"/> L4055AN
	2-модульная аксиальная кнопка 10А + интерфейс MyHOME Basic	<input type="checkbox"/> N4055M2AN <input type="checkbox"/> NT4055M2AN <input type="checkbox"/> L4055M2AN
	розетка для бритвы 230В~	<input type="checkbox"/> N4177 <input type="checkbox"/> NT4177 <input type="checkbox"/> L4177

### ДОПОЛНИТЕЛЬНЫЕ ВСТАВКИ ДЛЯ LIVINGLIGHT AIR

Для увеличения глубины уже имеющихся коробок (мин. глубина 50 мм) рекомендуется использовать дополнительные вставки под декоративные рамки:

○ 503ESC		дополнительная вставка для установки LIVINGLIGHT AIR на монтажную коробку 503E
○ 504ESC		дополнительная вставка для установки LIVINGLIGHT AIR на монтажную коробку 504E
○ 506LSC		дополнительная вставка для установки LIVINGLIGHT AIR на монтажную коробку 506L
○ 506ESC		дополнительная вставка для установки LIVINGLIGHT AIR на монтажную коробку 506E.



## Содержание

<b>60-88</b>		
МуHOME	Интеграция и управление	60
система SCS	Автоматизация	62
	Доступные для управления типы нагрузок	67
	Охранная сигнализация	69
	Система термоконтроля	74
	Распределение энергии	75
	Звуковая система	76
	Общие устройства и аксессуары	78
	Клавиши для устройств системы MuHome	80
	Предложения для отелей	83
	Управляющие устройства KNX, датчики движения и присутствия KNX	85
	Клавиши для управляющих устройств KNX	86

# Система MyHOME SCS

## Интеграция и управление







F422

LN4890

MN4893C

F429



### СЕНСОРНАЯ ПАНЕЛЬ

<input type="radio"/> <b>LN4890*</b> 	 <p>Сенсорная панель, размер экрана 3,5" является общим устройством управления функциями системы MyHOME. Позволяет управлять сценариями, освещением, охранной сигнализацией, системой термоконтроля и распределения энергии, звуковой системой. Устройство имеет фронтальный miniUSB разъем для настройки и поддерживает программирование Open Web Net. Устройство заменяет L4684.</p>
<input type="radio"/> <b>LN4890A*</b> 	 <p>Сенсорная панель – см. выше – для декоративных рамок LIVINGLIGHT AIR.</p>

### IP-ИНТЕРФЕЙС ДЛЯ СЕНСОРНОЙ ПАНЕЛИ

<input type="radio"/> <b>3496*</b>	 <p>IP-интерфейс позволяет использовать Сенсорную панель LN4890 в качестве источника звука. Через Ethernet соединение панель считывает MP3 треки с ПК или подключается к IP-радио и затем через интерфейс передает сигнал в 2-проводную Звуковую систему MyHOME. Интерфейс устанавливается за сенсорной панелью и подключается через разъем на корпусе.</p>
------------------------------------	--

### МУЛЬТИМЕДИЙНАЯ СЕНСОРНАЯ ПАНЕЛЬ 10"

<input type="checkbox"/> <b>MN4893C*</b> <input checked="" type="checkbox"/> <b>MN4892C*</b> 	 <p>Мультимедийная сенсорная панель 10" (16:9) с новым графическим интерфейсом:</p> <ul style="list-style-type: none"> <li>– управление всеми функциями MyHOME и домофонии;</li> <li>– навигация по помещениям;</li> <li>– управление мультимедийным контентом (Ethernet, USB, SD) и встроенный браузер;</li> <li>– настраиваемые профили пользователей;</li> <li>– настройка фонов.</li> </ul> <p>Установка на стену через кронштейн (в комплекте); вывод кабеля для подключения панели рекомендуется выполнять в коробке 502E или 503E. Для питания требуется блок 346020. Устройство доступно в черном и белом цветах. Декоративные рамки не требуются. Версия с емкостным сенсорным экраном.</p>
--	---

\* **ПРИМЕЧАНИЕ:** уточните возможность поставки данного изделия у торгового представителя VTicino.

### Артикул

### ПРОГРАММНОЕ ОБЕСПЕЧЕНИЕ MHVISUAL

<input type="radio"/> <b>MHVISUAL*</b>	<p>Программа визуализации MHVISUAL устанавливается на устройства с ОС MS Windows для создания комфортного графического интерфейса управления системой MyHOME.</p>
--	---

### ИНТЕРФЕЙС SCS/SCS

<input type="radio"/> <b>F422</b>	 <p>Интерфейс обеспечивает взаимодействие между системами, построенными на шине SCS. Также предназначен для расширения системы по питанию, длине кабеля и адресации. 2 модуля DIN.</p>
-----------------------------------	---

### ИНТЕРФЕЙС SCS/DALI

<input type="radio"/> <b>F429*</b>	 <p>Интерфейс между шиной системы SCS и устройствами освещения, которые управляются по протоколу DALI. 8 независимых каналов, каждый из которых поддерживает до 16 устройств DALI.</p>
------------------------------------	---

### ШЛЮЗ OPEN/BACNET

<input type="radio"/> <b>F450</b>	 <p>Используя сенсорную панель 3,5" через интерфейс возможно контролировать системы HVAC (обогрев, вентиляция, кондиционирование) по протоколу BAC. 6 DIN модулей.</p>
-----------------------------------	---



Система MyHOME также может контролироваться с мобильных устройств с помощью VTicino MyHOME\_up, официального приложения VTicino, которое можно установить в iTunes. Уточните подробности и возможность поставки данного решения у торгового представителя VTicino.

 Устройство с поддержкой протокола Open Web Net для интеграционных приложений.

# Система MyHOME SCS

## Интеграция и управление



MН202



3486

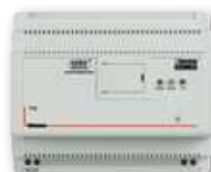



F454



F455

Артикул	МОДУЛЬ СЦЕНАРИЕВ
<input type="radio"/> F420	 <p>Сценарный модуль сохраняет до 16 сценариев, может записывать сценарии с участием освещения, приводов, температуры и системы Домофонии. 2 модуля DIN.</p>

Артикул	СЦЕНАРНЫЙ БЛОК
<input type="radio"/> MН202*	 <p>Программируемый модуль логических сценариев, созданных в программе MyHOME Suite. Сценарий может сочетать условия времени, даты, состояния устройств, событий, управляемых по каналу AUX, генерируемых в Автоматике, Термоконтроле или Системе охраны, 6 модулей DIN.</p>

Артикул	АУДИО/ ВИДЕО СЕРВЕР
<input type="radio"/> F454*	 <p>Аудио-/ видеосервер для удаленного контроля системы MyHOME. Устройство также может работать как шлюз для работы MНVISUAL, Virtual Configurator и других программ. 6 DIN модулей.</p>

Артикул	БЛОК УПРАВЛЕНИЯ
<input type="radio"/> 3486*	 <p>Центральный блок системы охранной сигнализации с дисплеем. Постановка на охрану может осуществляться ИК-пультом, транспондером или набором кода на клавиатуре. Поддерживает управление до 72 датчиков в 8 зонах, запуск до 16 сценариев из модуля арт. F420 по событиям из сигнализации. Встроенный модуль для связи по телефонной сети ГТС и GSM для передачи сообщений о срабатывании. Настройка производится через программу TiSecurity GSM. Монтаж на стену с помощью кронштейна (в комплекте) или в стену с помощью MULTIBOX. Комплектуется батареей арт. 3507/6.</p>

\* ПРИМЕЧАНИЕ: уточните возможность поставки данного изделия у торгового представителя ВТicino.

Артикул	IP-ШЛЮЗ
<input type="radio"/> F455*	 <p>IP-шлюз для удаленного контроля системы MyHOME. 1 модуль DIN. Обеспечивает использование ПО MНVISUAL, MyHOME Suite и любых других приложений, поддерживающих протокол OPEN WEB NET на базе TCP/IP.</p>

 Устройство с поддержкой протокола Open Web Net для интеграционных приложений.

# Система MyHOME SCS

## Автоматизация



L4651M2



LN4652



L4652/2



L4652/3



Артикул

### УПРАВЛЯЮЩЕЕ УСТРОЙСТВО СО СПЕЦИАЛЬНЫМИ ФУНКЦИЯМИ

<input type="radio"/> L4651M2	 Устройство для управления одним активатором с одиночной или двойной нагрузкой или для управления различными специальными функциями. Комплектуется клавишами для выполнения одной или двух функций. 4 двухцветных (зеленый/красный) светодиода подсветки/индикации. 2 модуля.
<input type="radio"/> LN4652	 Управляющее устройство с 8 кнопками для управления освещением, приводами, сценариями и звуковой системой – 2 модуля.

Артикул

### УПРАВЛЯЮЩЕЕ УСТРОЙСТВО ДЛЯ ОДИНОЧНЫХ И ДВОЙНЫХ НАГРУЗОК

<input type="radio"/> L4652/2	 Управляющее устройство для контроля одного или двух независимых адресов активаторов со всеми стандартными функциями. Не имеет специальных функций. Комплектуется функциональными клавишами для выполнения одной или двух функций. 4 двухцветных (зеленый/красный) светодиода подсветки/индикации. 2 модуля.
<input type="radio"/> L4652/3	 Управляющее устройство для контроля трех независимых адресов активаторов со стандартными функциями. Не имеет специальных функций. Комплектуется функциональными клавишами для выполнения одной или двух функций. 6 двухцветных (зеленый/красный) светодиодов подсветки/индикации. 3 модуля.

### КЛАВИШИ MyHOME

Клавиши MyHOME были унифицированы с клавишами для обычных электромеханических выключателей.

**ПРИМЕЧАНИЕ:** функциональные клавиши поставляются вместе с устройством. Декоративные клавиши выбираются и заказываются отдельно.

Управляющее устройство для одиночной или двойной нагрузки

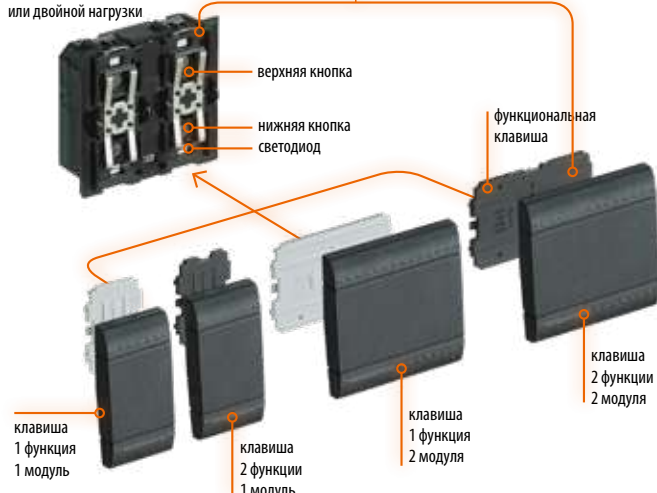

### УСТРОЙСТВА ДЛЯ УПРАВЛЕНИЯ МОТОРНЫМИ ПРИВОДАМИ

<input type="radio"/> LN4660M2	 Специальное управляющее устройство для активаторов F401 и LN4661M2 – функции вверх/вниз/стоп – контроль поворота ламелей; – самообучение для позиционирования; – вызов предустановок положения мотора; – 2 модуля.
--------------------------------	--

новый суппорт LIVINGLIGHT 3 модуля

### ИСПОЛЬЗОВАНИЕ ДОП. КРЕПЛЕНИЯ АРТ. 4911TDM

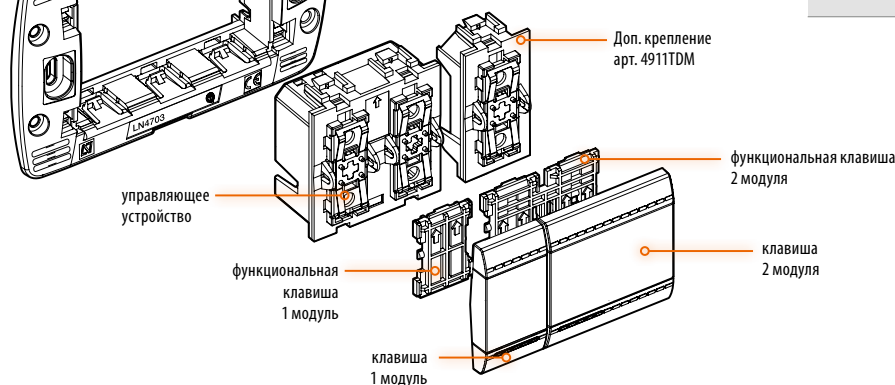

### ДОПОЛНИТЕЛЬНОЕ КРЕПЛЕНИЕ

<input type="radio"/> 4911TDM	 Дополнительное крепление применяется для установки 2-модульной клавиши в монтажную коробку арт. 503E.
-------------------------------	---



# Система MyHOME SCS

## Автоматизация



N4680



3530S



3540



L4563



L4680



### Артикул СЦЕНАРНЫЙ ВЫКЛЮЧАТЕЛЬ

<input type="checkbox"/> N4680	 Сценарный выключатель может быть настроен на 4 независимых сценария, сохраненных в сценарном блоке арт. F420. 2 модуля.
<input type="checkbox"/> NT4680	
<input type="checkbox"/> L4680	

### Артикул МОДУЛЬ СЦЕНАРИЕВ

<input type="radio"/> F420	 Модуль сценариев сохраняет до 16 сценариев с участием Автоматики, Звуковой системы, Термоконтроля и Домофонии. 2 модуля DIN.
----------------------------	--

### Артикул СЧИТЫВАТЕЛЬ ТРАНСПОНДЕРОВ

<input type="checkbox"/> N4607*	 Считыватель для транспондеров позволяет активировать функции, требующие специального допуска с помощью транспондеров (бесконтактных ключей), имеет светоиндикатор состояния системы, количество используемых транспондеров – до 30, 2 модуля.
<input type="checkbox"/> NT4607*	
<input type="checkbox"/> L4607*	
<input type="checkbox"/> N4607/4*	 Устройство для запуска сценариев, требующих специального допуска с помощью транспондера, позволяет записать в память до 30 транспондеров для управления 4 сценариями. 2 модуля.
<input type="checkbox"/> NT4607/4*	
<input type="checkbox"/> L4607/4*	

**\*ПРИМЕЧАНИЕ:** уточните возможность поставки данного изделия у торгового представителя Bticino.

### Артикул ТРАНСПОНДЕР

<input type="radio"/> 3530S	 Транспондер используется считывателем для активации защищенных функций. Имеет формат карты. Программируется через считыватель. Не требует питания батарей.
<input type="radio"/> 3540	См. выше – Брелок

**ВАЖНО:** только считыватели для транспондеров с производственным номером 03W18 и выше, могут считывать арт. 3503S (Тонкий транспондер) и 3540 (брелок). Старые считыватели могут считывать только арт. 3530 (транспондер).

### Артикул КОНТАКТНЫЙ ИНТЕРФЕЙС

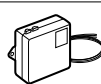
<input type="radio"/> 3477	 Интерфейс с двумя независимыми контактами для интеграции в систему устройств с замыкающими контактами (традиционные выключатели, датчики ветра и т. п.). Позволяет управлять двумя активаторами с одиночными нагрузками или одним активатором с двойной нагрузкой (привод жалюзи). Используется с традиционными выключателями, кнопками NO/NC или переключателями на два направления, корпус Basic.
<input type="radio"/> F428	См. выше – 2 модуля DIN.

### Артикул МОДУЛЬ ПАМЯТИ

<input type="radio"/> F425	 Модуль для сохранения состояния активаторов. Служит для восстановления заданных параметров системы освещения в случае перебора подачи электроэнергии. 2 модуля DIN.
----------------------------	---

# Система MyHOME SCS

## Автоматизация



N4654N



NT4654N



3529



L4658N



N4659N

### Артикул

### ИК-ПРИЕМНИКИ

- N4654N
- NT4654N
- L4654N



ИК-приемник для дистанционного управления с помощью пультов ДУ арт. 3529. До 16 команд или сценариев с помощью блока сценариев арт. F420. или MH202. 2 модуля.

### ИК-ПУЛЬТ

- 3529

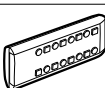

ИК-пульт для работы с приемниками L/N/NT4654N. Имеет 16 кнопок для программируемых команд, питание от 2 элементов типа AAA, напряжение 1,5 В.

### Артикул

### ЭНЕРГОЭФФЕКТИВНЫЕ ВЫКЛЮЧАТЕЛЬ И ДАТЧИК ДВИЖЕНИЯ

- N4658N
- NT4658N
- L4658N



Управляющее устройство с встроенным комбинированным датчиком движения (ИК + ультразвук) и датчиком освещенности. Ручное включение освещения кнопкой на корпусе и автоматическое отключение на основе движения и уровня освещенности. Задержка на отключение и порог датчика освещенности настраиваются одно-/двухканальными пультами BMSO4003 и BMSO4001, физической или виртуальной конфигурацией. 2 модуля.

- N4659N
- NT4659N
- L4659N



Датчик движения с датчиком освещенности. Покрытие 5 м в ширину, 180, дальность 9 м при установке на высоте 1,2 м. Задержка на отключение и порог датчика освещенности настраиваются одно-/двухканальными пультами BMSO4003 и BMSO4001, физической или виртуальной конфигурацией. 2 модуля.

Управление освещением на основе присутствия человека и уровня естественного освещения – максимум визуального комфорта для пользователей и большой объем сэкономленной энергии. В секторе обслуживания экономия может составлять от 55% до 75%.



### СХЕМА ИСПОЛЬЗОВАНИЯ ЭНЕРГОЭФФЕКТИВНОГО ВЫКЛЮЧАТЕЛЯ АРТ. L/N/NT4658N



### РЕЖИМ ЭКО

Ручное включение освещения и автоматическое отключение активаторами на основе обнаружения движения и контроля уровня яркости устройством L4658N. Основная операция – функция включения освещения активатором: при первом нажатии датчик сравнивает требуемый уровень освещенности с текущим в помещении и принимает решение, включать освещение или нет. Второе нажатие на устройство при необходимости принудительно включает или выключает освещение.

# Система MyHOME SCS

## Автоматизация



LN4672M2



3476



F401







F411/4







F411/1NC



BMSW1003

Артикул	АКТИВИРУЮЩИЕ УСТРОЙСТВА И АКТИВАТОРЫ ДЛЯ СКРЫТОГО МОНТАЖА	
○ LN4672M2*		Активатор с двумя независимыми реле, позволяет управлять одной/двумя группами света или одним мотором при взаимоблокировке. Возможны двухпроводная и трехпроводная схемы подключения нагрузки. Номинальная нагрузка: LED/CFL 250 Вт; Галогенные и лампы накаливания – 1380 Вт; LED, CFL или галогенные лампы с ферромагнитным или электронным балластом – 460 Вт/ВА; Люминесцентные лампы – 460 Вт; Моторы – 460 ВА. Взаимоблокировка выполняется конфигурированием. 2 модуля.
<b>АКТИВИРУЮЩЕЕ УСТРОЙСТВО BASIC</b>		
○ 3476		Активатор с 1 реле для одиночной нагрузки; 2 А активная нагрузка или лампы накаливания, 2 А, $\cos \varphi = 0,5$ для ферромагнитных трансформаторов. Имеет дополнительный «сухой» НО контакт для активации реле сторонним устройством (выключатель, датчик и т. п.).
<b>УСТРОЙСТВА ДЛЯ УПРАВЛЕНИЯ МОТОРНЫМИ ПРИВОДАМИ</b>		
○ LN4661M2		Локальный клавишный активатор для моторов с 2 взаимоблокированными реле 500 Вт, 230 В~ – функции вверх/вниз/стоп; – контроль поворота ламелей; – самообучение для позиционирования; – вызов предустановок положения мотора; – 2 модуля.
○ F401		См. выше – 3 кнопки; 2 модуля DIN.

Артикул	АКТИВИРУЮЩИЕ УСТРОЙСТВА	
○ F411U1*		Активирующее устройство для одиночной нагрузки; 10 А активная нагрузка, 10 А для ламп накаливания; 4 А для электронных и ферромагнитных трансформаторов; 4 А для люминесцентных ламп; 2А для LED и CFL.
○ F411U2		Активирующее устройство с 2 независимыми реле. 10 А активная нагрузка или лампы накаливания; для двигателей до 2А 500 Вт; 4 А для электронных и ферромагнитных трансформаторов; 4 А для люминесцентных ламп; 2А для LED и CFL.
○ F411/4		Активирующее устройство с 4 независимыми реле для одиночных, двойных или смешанных нагрузок; 6 А активная нагрузка, 2 А лампы накаливания, для двигателя до 500 Вт, 2 А, $\cos \varphi = 0,5$ для ферромагнитных трансформаторов и 70 Вт для люминесцентных ламп, в зависимости от конфигурации реле могут быть взаимоблокированными. 2 модуля DIN.
○ F411/1NC		Активатор с одним релейным Н.З. контактом: 16 А резистивная нагрузка, 10 А лампы накаливания, 4 А для люминесцентных ламп. При включении контакт устройства всегда закрыт и открывается при команде ВЫКЛ. Таким образом в случае отключения блока питания Шины устройство останется с замкнутым контактом, подавая питание на нагрузку. 2 модуля DIN.
○ BMSW1003		Релейный активатор, 4 независимых канала 16 А. Подключение RJ45, IP20. 4 DIN модуля. Питание 100-240 В~ 50/60 Гц. Кнопки прямого контроля нагрузок – контроль перехода через ноль. 6 модулей DIN.

\* ПРИМЕЧАНИЕ: уточните возможность поставки данного изделия у торгового представителя BTicino.

# Система MyHOME SCS

## Автоматизация



F413N



F414





F416U1



F417U2



F429

Артикул	АКТИВИРУЮЩИЕ УСТРОЙСТВА
○ F413N	 <p>Активатор-светорегулятор для флюоресцентных ламп и светодиодов 1–10 В; 1 канал 2,5 А 230 В~; винтовое подключение; 27 В~; потребление 30 мА; подключение до 10 балластов (клеммы 1–2); кнопка прямого контроля нагрузки. 2 модуля DIN.</p>
○ F414*	 <p>Активирующее устройство с функцией светорегулятора; 1 канал; для ламп накаливания и галогеновых с ферромагнитным трансформатором 27 В~; потребление 9 мА; кнопки прямого контроля нагрузки. 4 модуля DIN.</p>

Артикул	УНИВЕРСАЛЬНЫЙ АКТИВАТОР-ДИММЕР
○ F416U1	 <p>Универсальный активатор-диммер для резистивных, индуктивных и емкостных нагрузок. 1 канал 4,3 А при 230 В~. Подключение RJ45, IP20, 6 DIN модулей. Питание 100–240В~ 50/60 Гц. Кнопки прямого контроля нагрузки.</p>
○ F417U2*	 <p>Универсальный активатор-диммер для резистивных, индуктивных и емкостных нагрузок. 2 канала по 1,7 А при 230 В~. Подключение RJ45, IP20, 6 DIN модулей. Питание 100–240 В~ 50/60 Гц. Кнопки прямого контроля нагрузки.</p>
○ F418*	 <p>1-канальный диммер для работы с маломощными нагрузками (CFL, LED)* от 0 до 300 Вт, питание от 230 В~ и шины 27 В, 10 мА, работа по переднему и заднему фронту. 4 DIN модуля.</p>
○ F418U2	<p>Универсальный активатор-светорегулятор с 2 выходами, для ламп накаливания, галогенных ламп 220 В, галогенных ламп 12 В с ферромагнитным или электронным трансформатором, регулируемых светодиодных ламп и энергосберегающих ламп (CFLi). Нагрузка: 2 выхода 1–300 Вт или 1 выход 1–600 Вт Подключение к цепи 230 В с фазой и нейтралью 4 модуля DIN.</p>
○ F429*	 <p>Интерфейс между шиной системы SCS и устройствами освещения, которые управляются по протоколу DALI. 8 независимых каналов, каждый из которых поддерживает до 16 устройств DALI.</p>

\* ПРИМЕЧАНИЕ: LED и CFL (Compact Fluorescent Lamps – компактные люминисцентные лампы) лампы должны быть диммируемого типа (с маркировкой «dimable»).







# Система MyHOME SCS

## Доступные для управления типы нагрузок

Таблица позволяет определить необходимый активатор в зависимости от требований по типу и мощности нагрузки и способа монтажа.

**Внимание:** на силовую линию активатора должен быть установлен автомат защиты, если не указано другое в прилагаемой документации.

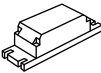
ТАБЛИЦА НАГРУЗОК

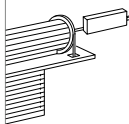
Активатор	Модули	Электропитание устройства	Тип нагрузки						
									
			Лампы накаливания и галогеновые	LED-лампы	Трубчатые люминесцентные лампы <sup>1)</sup>	Компактные люминесцентные лампы (CFL)	Электронные трансформаторы <sup>3)</sup>	Ферромагнитные трансформаторы <sup>2)3)</sup>	Моторные приводы <sup>4)</sup>
<b>3476</b>	Basic	ШИНА SCS	2 А 460 Вт при 230 В 220 Вт при 110 В	40 Вт при 230 В 20 Вт при 110 В Макс. 1 лампа	-	40 Вт при 230 В 20 Вт при 110 В Макс. 1 лампа	-	2 А cosφ 0.5 460 ВА при 230 В 220 ВА при 110 В	-
<b>F411U1</b>	2 DIN	ШИНА SCS	10 А 2300 Вт при 230 В 1100 Вт при 110 В	500 Вт при 230 В 250 Вт при 110 В Макс. 10 ламп	4 А 920 Вт при 230 В 440 Вт при 110 В	500 Вт при 230 В 250 Вт при 110 В Макс. 10 ламп	4 А 920 Вт при 230 В 440 Вт при 110 В	4 А cosφ 0.5 920 ВА при 230 В 440 ВА при 110 В	-
<b>F411U2</b>	2 DIN	ШИНА SCS	6 А 1380 Вт при 230 В 660 Вт при 110 В	250 Вт при 230 В 120 Вт при 110 В Макс. 4 лампы	1 А 230 Вт при 230 В 110 Вт при 230 В	250 Вт при 230 В 120 Вт при 110 В Макс. 4 лампы	1 А 230 Вт при 230 В 110 Вт при 230 В	2 А cosφ 0.5 460 ВА при 230 В 220 ВА при 110 В	2 А 460 Вт при 230 В 220 Вт при 110 В
<b>F411/4</b>	2 DIN	ШИНА SCS	2 А 460 Вт при 230 В 220 Вт при 110 В	70 Вт при 230 В 35 Вт при 110 В Макс. 2 лампы	0.3 А 70 Вт при 230 В 35 Вт при 110 В	70 Вт при 230 В 35 Вт при 110 В Макс. 2 лампы	0.3 А 70 Вт при 230 В 35 Вт при 110 В	2 А cosφ 0.5 460 ВА при 230 В 220 ВА при 110 В	2 А 460 Вт при 230 В 220 Вт при 110 В
<b>F413N</b>	2 DIN	ШИНА SCS	-	-	2 А 460 Вт при 230 В <sup>5)</sup> 220 Вт при 110 В <sup>5)</sup> Макс. 10 балластов типа T5, T8, компактных или драйверов для светодиодов	-	-	-	-
<b>F414</b>	4 DIN	ШИНА SCS	50.25 – 4.3 А 60–1000 Вт при 230 В – 50 Гц 0.25–3.5 А 60–800 Вт при 230 В – 60 Гц	-	-	-	-	0.25–4.3 А 60–1000 ВА при 230 В – 50 Гц 0.25–3.5 А 60–800 ВА при 230 В – 60 Гц	-
<b>F418</b>	4 DIN	ШИНА SCS	1–300 Вт при 230 В~ 1–150 Вт при 127 В~	1–300 ВА <sup>6)</sup> при 230 В~ 1–150 ВА при 127 В~	-	1–300 ВА <sup>6)</sup> при 30 В~ 1–150 ВА при 127 В~	1–300 ВА <sup>6)</sup> при 230 В~ 1–150 ВА при 127 В~	-	-
<b>LN4672M2</b>	2 встраиваемых	ШИНА SCS	1380 Вт	250 Вт	460 Вт	250 Вт	460 Вт	460 ВА	460 Вт

### ПРИМЕЧАНИЯ:

- 1) Люминесцентные лампы, энергосберегающие лампы, разрядные лампы.
- 2) Для расчета эффективной нагрузки активатора необходимо учитывать производительность трансформатора. Например, если подключить диммер к ферромагнитному трансформатору мощностью 100 ВА с коэффициентом 0,8, эффективная нагрузка будет составлять 125 ВА.
- 3) Трансформатор должен быть подключен к нагрузке, соответствующей своей мощности, но в любом случае не менее 90% своего номинала. Например, предпочтительнее использовать один трансформатор 250 ВА с 5 лампами по 50 Вт, чем 5 трансформаторов 50 ВА, подключенных параллельно, каждый с лампой 50 Вт.
- 4) Символ  на активаторе означает моторный привод.
- 5) Совместим только с лампами с балластом 1–10 В.
- 6) Для наиболее распространенных диммируемых светодиодов (LED) и КЛЛ (CFL) на рынке. 300 ВА соответствует примерно 200 Вт.





# Система MyHOME SCS

## Доступные для управления типы нагрузок

Таблица позволяет определить необходимый активатор в зависимости от требований по типу и мощности нагрузки и способа монтажа.

**Внимание:** на силовую линию активатора должен быть установлен автомат защиты, если не указано другое в прилагаемой документации.

ТАБЛИЦА НАГРУЗОК

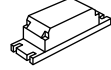
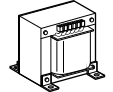
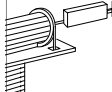
Активатор	Модули	Электропитание устройства	Тип нагрузки						
			 Лампы накаливания и галогеновые	 LED лампы	 Трубчатые люминесцентные лампы <sup>1)</sup>	 Компактные люминесцентные лампы	 Электронные трансформаторы <sup>3)</sup>	 Ферромагнитные трансформаторы <sup>2)3)</sup>	 Моторные приводы <sup>4)</sup>
<b>F411/1NC</b>	2 DIN	ШИНА SCS	10 А 2300 ВТ при 230 В 1100 ВТ при 110 В	500 ВТ при 230 В 250 ВТ при 110 В Макс. 10 ламп	4 А 920 ВТ при 230 В 440 ВТ при 110 В	500 ВТ при 230 В 250 ВТ при 110 В Макс. 10 ламп	4 А 920 ВТ при 230 В 440 ВТ при 110 В	4 А cosφ 0.59 20 ВА при 230 В 440 ВА при 110 В	-
<b>F401 LN4661M2</b>	2 DIN 2 встраиваемых модуля	ШИНА SCS	-	-	-	-	-	-	500 ВТ при 230 В~
<b>F522</b>	1 DIN	ШИНА SCS	10 А 2300 ВТ при 230 В 1100 ВТ при 110 В	500 ВТ при 230 В 250 ВТ при 110 В Макс. 10 ламп	4 А 920 ВТ при 230 В 440 ВТ при 110 В	500 ВТ при 230 В 250 ВТ при 110 В Макс. 10 ламп	4 А 920 ВТ при 230 В 440 ВТ при 110 В	4 А cosφ 0.5 920 ВТ при 230 В 440 ВТ при 110 В	-
<b>F523</b>	1 DIN	ШИНА SCS	10 А 2300 ВТ при 230 В 1100 ВТ при 110 В	500 ВТ при 230 В 250 ВТ при 110 В Макс. 10 ламп	4 А 920 ВТ при 230 В 440 ВТ при 110 В	500 ВТ при 230 В 250 ВТ при 110 В Макс. 10 ламп	4 А 920 ВТ при 230 В 440 ВТ при 110 В	4 А cosφ 0.5 920 ВТ при 230 В 440 ВТ при 110 В	-
<b>N/NT/L4672N</b>	2 встраиваемых модуля	ШИНА SCS	10 А 2300 ВТ при 230 В 1100 ВТ при 110 В	500 ВТ при 230 В 250 ВТ при 110 В Макс. 10 ламп	4 А 920 ВТ при 230 В 440 ВТ при 110 В	500 ВТ при 230 В 250 ВТ при 110 В Макс. 10 ламп	4 А 920 ВТ при 230 В 440 ВТ при 110 В	4 А cosφ 0,5 920 ВТ при 230 В 440 ВТ при 110 В	-
<b>F416U1</b>	6 DIN	100–240 В при 50/60 Гц	4,3 А 40–1000 ВТ при 230 В 40–500 ВТ при 110 В	-	-	-	4,3 А 40–1000 ВТ при 230 В 40–500 ВТ при 110 В	4,3 А 40–1000 ВТ при 230 В 40–500 ВТ при 110 В	-
<b>F417U2</b>	6 DIN	100–240 В при 50/60 Гц	1,7 А 40–400 ВТ при 230 В 40–200 ВТ при 110 В	-	-	-	1,7 А 40–400 ВТ при 230 В 40–200 ВТ при 110 В	1,7 А 40–400 ВТ при 230 В 40–200 ВТ при 110 В	-
<b>BMSW1003</b>	6 DIN	100–240 В при 50/60 Гц	16 А 3680 ВТ при 230 В 1760 ВТ при 110 В	2.1 А 500 ВА при 230 В 250 ВА при 110 В	4.3 А 10x(2x36 ВТ) при 230 В 5x(2x36 ВТ) при 110 В	5 А 1150 ВА при 230 В 550 ВА при 110 В	16 А 3680 ВТ при 230 В 1760 ВТ при 110 В	16 А 3680 ВТ при 230 В 1760 ВТ при 110 В	-
<b>F418U2</b>	4 DIN	ШИНА SCS	1 x 1–600 Вт 2 x 1–300 Вт	1 x 1–600 Вт 2 x 1–300 Вт	-	1 x 1–600 Вт 2 x 1–300 Вт	1 x 1–600 Вт 2 x 1–300 Вт	1 x 1–600 Вт 2 x 1–300 Вт	-

### ПРИМЕЧАНИЯ:

- 1) Люминесцентные лампы, энергосберегающие лампы, разрядные лампы.
- 2) Для расчета эффективной нагрузки активатора необходимо учитывать производительность трансформатора. Например, если подключить диммер к ферромагнитному трансформатору мощностью 100 ВА с коэффициентом 0,8, эффективная нагрузка будет составлять 125 ВА.
- 3) Трансформатор должен быть подключен к нагрузке, соответствующей своей мощности, но в любом случае не менее 90% своего номинала. Например, предпочтительнее использовать один трансформатор 250 ВА с 5 лампами по 50 Вт, чем 5 трансформаторов 50 ВА, подключенных параллельно, каждый с лампой 50 Вт.
- 4) Символ  на активаторе означает моторный привод.
- 5) Совместим только с лампами с балластом 1–10 В.
- 6) Для наиболее распространенных диммеруемых светодиодов (LED) и КЛЛ (CFL) на рынке. 300 ВА соответствует примерно 200 Вт.

# Система MyHOME SCS

## Охранная сигнализация



N4601



3486



L4606

### БЛОКИ УПРАВЛЕНИЯ С ФУНКЦИЕЙ НАБОРА ТЕЛЕФОННОГО НОМЕРА

Артикул		
<input type="radio"/> 3485STD*		Стандартный блок управления охранной сигнализацией с системой самообучения и встроенным дисплеем для отображения конфигурации. Позволяет включать/выключать систему вручную и с помощью транспондера. Может управлять 72 сенсорами в 8 зонах, запуск до 16 сценариев. Оснащен PSTN-модулем набора телефонного номера. Настройка блока осуществляется с помощью программы TiSecurityStandart. В комплект входят металлический кронштейн для крепления на стену и батарея питания арт. 3506.
<input type="radio"/> 3486*		Центральный блок системы охранной сигнализации с дисплеем. Постановка на охрану может осуществляться ИК-пультом, транспондером или набором кода на клавиатуре. Поддерживает управление до 72 датчиков в 8 зонах, запуск до 16 сценариев из модуля арт. F420 по событиям из сигнализации. Встроенный модуль для связи по телефонной сети ГТС и GSM для передачи сообщений о срабатывании. Настройка производится через программу TiSecurity GSM. Монтаж на стену с помощью кронштейна (в комплекте) или в стену с помощью MULTIBOX. Комплектуется батареей арт. 3507/6.
<input type="radio"/> 3483*		Антенный кабель с коаксиальным разъемом. Для арт. 3486 длина кабеля – 3,5 м.

### КЛАВИАТУРА ДЛЯ СИСТЕМЫ ОХРАНЫ

<input type="checkbox"/> N4606*		Устройства для снятия/постановки системы на охрану с использованием цифрового ключа, хранящегося в центральном блоке охраны арт. 3486 или L/N/NT4601. 2 модуля.
<input type="checkbox"/> NT4606*		
<input type="checkbox"/> L4606*		

### УСТРОЙСТВА ДИСТАНЦИОННОГО УПРАВЛЕНИЯ ОТ 1 ДО 4 ЗОН

<input type="checkbox"/> N4607/4*		Устройство для дистанционного включения/выключения системы с помощью транспондера арт. 3530S и 3540, с кнопками для контроля 4 зон, имеет светоиндикаторы состояния системы и охраняемых зон. 2 модуля.
<input type="checkbox"/> NT4607/4*		
<input type="checkbox"/> L4607/4*		

### ЦЕНТРАЛЬНЫЙ БЛОК УПРАВЛЕНИЯ

<input type="checkbox"/> N4601*		См. выше – встраиваемый монтаж; питание от батареи арт. L4380/В входит в комплект поставки; 6 модулей.
<input type="checkbox"/> NT4601*		
<input type="checkbox"/> L4601*		

\* ПРИМЕЧАНИЕ: уточните возможность поставки данного изделия у торгового представителя BTicino.

# Система MyHOME SCS



## Охранная сигнализация





N4610



3540

Артикул	ТРАНСПОНДЕРЫ
○ 3530S*	 <p>Транспондер включается считывателем через шину общим сигналом, не нуждается в батарейках, автоматически кодируется через считыватель транспондеров.</p>
○ 3540*	 <p>См. выше – Брелок.</p>

Артикул	КОНТРОЛЛЕР С ТРАНСПОНДЕРОМ
<input type="checkbox"/> N4607* <input type="checkbox"/> NT4607* <input type="checkbox"/> L4607*	 <p>Устройство для дистанционного включения/выключения системы с помощью транспондера, имеет светоиндикаторы состояния системы, возможность отключения световых и звуковых сигналов тревоги, может использоваться для активации фиксированных зон охраны, имеет возможность управления дверным электрозамком. Используется только с арт. 3486. 2 модуля.</p>

Артикул	ПАССИВНЫЕ ИК-ДАТЧИКИ
<input type="checkbox"/> N4611* <input type="checkbox"/> NT4611* <input type="checkbox"/> L4611*	 <p>Пассивный ИК-датчик присутствия с регулируемым уровнем чувствительности (3–9 метров); индикация LED при срабатывании с памятью; изменяемый угол обзора от 0 до 105°, линза ориентируемая по двум осям. 14 лучей на трех уровнях; может использоваться предварительный AUX канал. 2 модуля.</p>
<input type="checkbox"/> N4611B* <input type="checkbox"/> NT4611B* <input type="checkbox"/> L4611B*	 <p>Пассивный ИК-датчик присутствия с фиксированным уровнем чувствительности (6 метров); индикация LED при срабатывании с памятью; угол обзора 105°, 14 лучей на трех уровнях; системы охранной сигнализации. 2 модуля.</p>

ПАССИВНЫЙ МИНИ ИК-ДАТЧИК	
○ N4640*	 <p>Пассивный ИК-датчик присутствия с регулируемым уровнем чувствительности (3–9 метров); индикация LED при срабатывании с памятью; угол обзора 105°, 14 лучей на трех уровнях; уровень чувствительности определяется конфигурированием; может использоваться предварительный AUX-канал. Монтаж производится на стену в углу под наклоном.</p>
○ N4640B*	 <p>ИК-датчик – см. выше с фиксированным уровнем чувствительности (6 метров); только для системы Охранной сигнализации.</p>

\* **ПРИМЕЧАНИЕ:** уточните возможность поставки данного изделия у торгового представителя ВТicino.



# Система MyHOME SCS

## Охранный сигнализация



F482



3480



3510M



3514

Артикул	КОНТАКТНЫЙ МОДУЛЬ	
○ 3480*		Контактный интерфейс для НЗ/НО магнитных контактов; возможно подключение сбалансированных и несбалансированных линий защиты; индикация LED при срабатывании с памятью. AUX канал предварительного срабатывания может быть активирован; устройство Basic.
○ F482*		См. выше – для двух НЗ магнитных контактов и датчика для рольставен и жалюзи – 2 DIN.

**ПРИМЕЧАНИЕ:** арт. 3480 также позволяет работать с устройствами с «технической сигнализацией».

Артикул	ДАТЧИК ДЛЯ РОЛЬСТАВЕН И ЖАЛЮЗИ	
○ 3514*		Датчик для защиты рольставней и жалюзи.
<b>ДАТЧИК РАЗБИТОГО СТЕКЛА</b>		
○ 3516*		Пьезоэлектрический датчик разбитого стекла монтируется при помощи двустороннего скотча (входит в комплект поставки).

КОНТАКТНЫЙ ИНТЕРФЕЙС		
○ 3480V12*		Контактный интерфейс с выходом 12 В для подключения к системе охраны датчика рольставен (или других подобных устройств) или НО/НЗ контакта и ИК-барьера – корпус Basic.
○ F482V12*		См. выше – для управления 2 контактами. 2 DIN модуля.

ЭЛЕКТРОМАГНИТНЫЕ КОНТАКТЫ		
○ 3510*		Электромагнитные контакты (NC) и защитная линия для скрытого монтажа.
○ 3510M*		Электромагнитный контакт (NC) и защитная линия для скрытого монтажа – латунь, высокая механическая прочность – для установки на немагнитные поверхности окон и дверей с неглубоким профилем.
○ 3510PB*		Электромагнитный контакт (NC) и защитная линия для скрытого монтажа – латунь, высокая механическая прочность – для установки на поверхности любого типа и армированные двери.
○ 3511*		Электромагнитные контакты (NC) и защитная линия для накладного монтажа.
○ 3512*		Электромагнитный контакт (NC) и защитная линия – алюминий, для поворотных или раздвижных дверей. Для напольной установки.
○ 3513*		Электромагнитные контакты (NC) и защитная линия в металлическом корпусе для накладного монтажа.

\* **ПРИМЕЧАНИЕ:** уточните возможность поставки данного изделия у торгового представителя BTicino.

# Система MyHOME SCS

## Охранный сигнализация



N4511/12



NT4511/12



3482



L4512/12



3442

Артикул

### РЕЛЕЙНЫЙ АКТИВАТОР

○ 3479\*



Релейный активатор с выходом C-NO-NC, 24 В 0,4 А cosφ 0,4 – используется для повтора различных типов сигнализации в зависимости от конфигурации. Активируется при срабатывании сигнализации, истощении батареи, технической сигнализации (при закрытии клапана) – корпус basic.

○ F481\*



См. выше – 2 DIN модуля.

Артикул

### ДЕТЕКТОР ЗАТОПЛЕНИЯ

○ 3482



Датчик контроля протечки предназначен для обнаружения воды или другой проводящей жидкости. Используется совместно с контактным интерфейсом арт. 3480 в системе технической сигнализации.

### ИНТЕРФЕЙС ТЕХНИЧЕСКОЙ СИГНАЛИЗАЦИИ

○ 3481\*



Интерфейс для получения сигналов технической тревоги от различных датчиков, например газа арт. L/N/NT4511/12 и L/N/NT4512/12, возможен оптоизолированный вход 5-12 В~/=, корпус basic.

○ F483\*



См. выше – 2 модуля DIN.

### ДЕТЕКТОРЫ ГАЗА МЕТАН

□ N4511/12  
■ NT4511/12  
■ L4511/12



Детектор метана со световой и звуковой сигнализацией (85 дБ), внутренняя автоматическая диагностика, управление повторителями сигналов, 12 В~/= с трансформатором арт. L/N/NT4541 или арт. F91/12E – 2 модуля.

### ДЕТЕКТОР ГАЗА МЕТАН-БУТАН

□ N4512/12  
■ NT4512/12  
■ L4512/12



Детектор LPG (сжиженный природный газ) со световой и звуковой сигнализацией (85 дБ), внутренняя автоматическая диагностика, управление повторителями сигналов, 12 В~/=, с трансформатором арт. L/N/NT4541 или арт. F91/12E – 2 модуля.

\* ПРИМЕЧАНИЕ: уточните возможность поставки данного изделия у торгового представителя VTicino.

# Система MyHOME SCS

## Охранная сигнализация



4073



NT4070



3507/6



L4380/B



4050

### ВНЕШНЯЯ СИРЕНА СО ВСТРОЕННОЙ БАТАРЕЕЙ

- 4073\* Внешняя сирена. Оснащается батареей 2В 7Ач. Используется с источниками питания E46ADCN, E49, E47ADCN.

### ВНУТРЕННЯЯ СИРЕНА

- N4070\*
  - NT4070\*
  - L4070\*
- Внутренняя сирена для установки в монтажную коробку арт. 506Е, оснащается батареей арт. 3507/6 (6 В=, 0,5 А/ч), сила звука 90 дБ на расстоянии 3 м, имеет защиту от взлома.

**ПРИМЕЧАНИЕ:** конфигураторы для Внутренней сирены не входят в комплект поставки, их необходимо заказывать дополнительно.

### ИК-ПУЛЬТ

- 4050\*  Портативный ИК-пульт дистанционного управления для включения/выключения системы, с возможностью кодировки через систему, питание от 2 литиевых батареек – срок службы 50 000 нажатий.

### БАТАРЕИ

- 3507/6\*  Батарея 6 В= для внутренней сирены арт. N/NT/L4070.
- 3506\*  Батарея питания 7,2 В для центрального блока охраны арт. 3485.
- L4380/B\*  Батарея питания 6 В для центрального блока охраны арт. L/N/NT4601.

### ТАМПЕРНАЯ ЗАЩИТА

- L4630\*  Устройство тапмерной защиты для устройств охранной сигнализации, может устанавливаться в любую коробку для твердых стен.

\* **ПРИМЕЧАНИЕ:** уточните возможность поставки данного изделия у торгового представителя BTicino.

# Система MyHOME SCS

## Система термоконтроля



### Артикул **БЛОК УПРАВЛЕНИЯ – 4 ЗОНЫ**

<input type="checkbox"/> N4695		Блок управления для системы термоконтроля для управления макс. 4 зонами – поставляется с программным обеспечением TiThermo Basic. 3 модуля.
<input type="checkbox"/> NT4695		
<input type="checkbox"/> L4695		

### Артикул **БЛОК УПРАВЛЕНИЯ – 99 ЗОН**

<input type="checkbox"/> 3550		Блок управления для системы термоконтроля для управления макс. 99 зонами – поставляется с программным обеспечением TiThermo, настенный монтаж.
-------------------------------	---	--

### Артикул **БАТАРЕЯ**

<input type="checkbox"/> 3507/6		Батарея 6 В; 0,5 А/ч для блока управления системой термоконтроля.
---------------------------------	---	---

### Артикул **ВНЕШНИЙ ДАТЧИК**

<input type="checkbox"/> 3457		Внешний датчик для Локального дисплея.
-------------------------------	---	--

### Артикул **ДАТЧИК**

<input type="checkbox"/> N4693		Датчик комнатной температуры систем отопления и охлаждения в диапазоне от 3–40 °С – 2 модуля.
<input type="checkbox"/> NT4693		
<input type="checkbox"/> L4693		



### Артикул **ДАТЧИК С РУЧКОЙ ДЛЯ УСТАНОВКИ ТЕМПЕРАТУРЫ**

<input type="checkbox"/> N4692		Датчик комнатной температуры систем отопления и охлаждения в диапазоне от 3–40 °С – с ручкой для установки температуры (± 3 °С от предустановленной) и выбора режима работы; – 2 модуля.
<input type="checkbox"/> NT4692		
<input type="checkbox"/> L4692		

### Артикул **ДАТЧИК КОМНАТНОЙ ТЕМПЕРАТУРЫ**

<input type="checkbox"/> N4692FAN		Датчик комнатной температуры систем отопления и охлаждения с ручкой для установки температуры (± 3 °С от предустановленной) и с ручным/автоматическим выбором скорости вентиляторов фанкойлов. 2 модуля.
<input type="checkbox"/> NT4692FAN		
<input type="checkbox"/> L4692FAN		

### Артикул **КОНТАКТНЫЕ МОДУЛЬНЫЕ ИНТЕРФЕЙСЫ**

<input type="checkbox"/> 3480		Модульный интерфейс для электромагнитного датчика дверей или окон, для автоматического отключения контролируемой зоны – корпус Basic.
<input type="checkbox"/> F482		См. выше – 2 модуля DIN.

**ПРИМЕЧАНИЕ:** для выбора электромагнитных контактов см. раздел «Охранная сигнализация».

### Артикул **ИНТЕРФЕЙС КОНТРОЛЯ СПЛИТ-СИСТЕМ**

<input type="checkbox"/> 3456		Интерфейс с ИК-эмиттером, позволяет управлять сплит-системами кондиционеров. Копирует и воспроизводит команды с оригинальных пультов. Может контролироваться с сенсорных панелей. Миниатюрный корпус Basic позволяет устанавливать устройство за блоком кондиционера. Длина ИК эмиттера 2 м, питание 27 В от шины SCS.
-------------------------------	--	--

### Артикул **ТЕРМОСТАТ**

<input type="checkbox"/> LN4691		Локальный термостат с дисплеем. Может работать как независимая зона, при этом не имеет значения установлен ли центральный блок или нет. Снабжен встроенным датчиком температуры воздуха и входом для «сухих» контактов (напр. контакт окна). Может использоваться для различных типов систем, а также для управления скоростями фанкойлов. Возможен автоматический режим «зима/лето» с соответствующими системами. Подключение к шине SCS, габарит 2 модуля.
---------------------------------	---	--

### Артикул **АКТИВАТОРЫ**

<input type="checkbox"/> F430/2		Активатор с 2 независимыми реле для одной или двух нагрузок: активная 6 А; электромагнитные клапаны и насосы – 3 А; логическая блокировка реле конфигурируется; 2 модуля DIN.
<input type="checkbox"/> F430/4		Активатор с 4 независимыми реле для одной, двух или смешанных нагрузок: активная 6 А; электромагнитные клапаны, насосы и фанкойлы – 3 А; логическая блокировка реле конфигурируется; 2 модуля DIN.
<input type="checkbox"/> F430R8		Активатор с 8 независимыми реле для контроля клапанов типа «открыт/закрыт», моторизованных клапанов (открыт-закрыт, три положения), насосов, 2- или 4-трубных фанкойлов. 4 А резистивная нагрузка, 1 А для моторов, насосов и фанкойлов. Подключение к шине SCS, габарит 4 DIN модуля.
<input type="checkbox"/> F430R3V10		Активатор с 3 независимыми реле и 2 выходами 0–10 В для контроля 2- или 4-трубных фанкойлов с пропорциональными клапанами 0–10 В. 4 А резистивная нагрузка, 1 А для фанкойлов; подключение к шине SCS, габариты 4 DIN модуля.
<input type="checkbox"/> F430V10		Активатор с 2 выходами 0–10 В для управления пропорциональными клапанами 0–10 В; подключение к шине SCS, габариты 2 DIN модуля.

# Система MyHOME SCS

## Распределение энергии



Артикул	КОНТРОЛЬ ПОТРЕБЛЕНИЯ	
○ LN4710		1,6" Базовый дисплей системы энергоконтроля для отображения потребления различных линий (информация от F520, F521, 3522N) и/или для управления активаторами системы распределения энергии (F522 и F523). 2-модульный механизм.
○ F520		Устройство измерения потребления электроэнергии максимум на трех линиях при подключении трех тороидальных трансформаторов на соответствующие разъемы. Собранные данные могут отображаться на Сенсорной панели 3,5" или Мультимедийной сенсорной панели 10". Корпус DIN 1 модуль. 1 тороидальный трансформатор в комплекте. Питание 27 В от Шины SCS.
○ 3523		Дополнительный тороид, используется с шинным счетчиком электричества арт. F520 и активатором арт. F522 для измерения утечки тока на землю. Кабель 0,4 м.
○ 3522N		Счетчик импульсов для измерения потребления воды и газа. График потребления может отображаться на соответствующих устройствах MyHOME (Сенсорная панель, Локальный дисплей, Сенсорные панели 3,5" и 10"). Корпус Basic. Питание 27 В от Шины SCS.

УПРАВЛЕНИЕ НАГРУЗКАМИ		
○ F521		Центральный блок управления системы Энергоконтроля управляет нагрузками, подсоединенными к активаторам системы для предотвращения отключения энергии из-за перегрузки. Управление максимум 63 нагрузками. Регулирование мощности потребления от 3 до 18 кВт, с уровнем погрешности +/- 20%. Устанавливается на DIN рейку – 1 модуль. Устройство оснащено 1 тороидальным трансформатором. Питание от шины 27 В.
○ F522		Активатор со встроенным датчиком тока для измерения потребления контролируемой нагрузки. 1 реле – для единичной нагрузки: 16 А резистивной, 10 А для ламп накаливания и 4 А для люминесцентных ламп или ферромагнитных трансформаторов. Двухпозиционное реле с переходом через ноль для контроля нагрузки в Системе Энергоконтроля и/или Автоматики. 1 модуль DIN. Защита от утечки на землю с дополнительным тороидальным трансформатором арт. 3523. Питание от шины 27 В.
○ F523		Активатор с реле для одиночной нагрузки: 16 А резистивная нагрузка, 10 А для ламп накаливания и 4 А для люминесцентных или ферромагнитных трансформаторов. Двухпозиционное реле с переходом через ноль для контроля и управления функций Системы Энергоконтроля и/или Автоматики. 1 модуль DIN. Питание от шины 27 В.
○ F524		Модуль памяти для записи данных по потреблению через счетчик энергии арт. F520 или счетчик импульсов арт. 3522. Данные могут отображаться на сенсорной панели или через страницу веб-сервера. Устройство имеет слот micro-SD для запасного хранения записанных данных. Установка на DIN-рейку, 1 модуль DIN. Питание 27 В от шины SCS.

Артикул	УПРАВЛЕНИЕ НАГРУЗКАМИ	
<input type="checkbox"/> N4672N <input type="checkbox"/> NT4672N <input checked="" type="checkbox"/> L4672N		Активирующее устройство с 1 реле, 2 модуля, NC контакт для одиночной нагрузки; 16 А активная нагрузка, 10 А для ламп накаливания, 4 А для люминесцентных ламп или ферромагнитных трансформаторов, может быть использовано в системе автоматизации или в системе энергосбережения с конфигурацией приоритетов нагрузки – для проводной системы энергосбережения.

АКСЕССУАРЫ		
○ 3508BUS		Съемная клемма для подключения к шине – ширина 3,81 мм.
○ 3508U2		Съемная шинная клемма 2-полюсная.
○ 3508U3		Съемная шинная клемма 3-полюсная.

### СХЕМА СИСТЕМЫ ОТОБРАЖЕНИЯ ПОТРЕБЛЯЕМОЙ/ ПРОИЗВОДИМОЙ ЭНЕРГИИ И КОНТРОЛЯ НАГРУЗОК

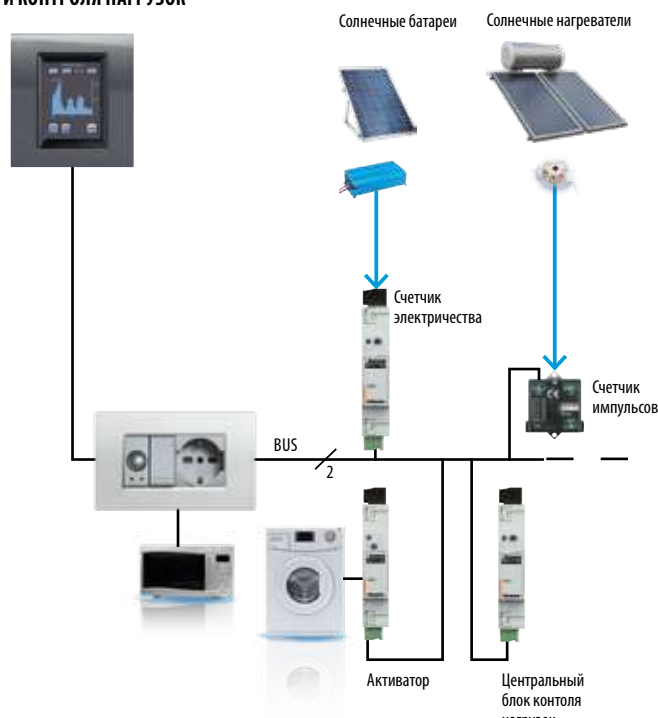

ПРИМЕЧАНИЕ:

- Белый
- Алюминий
- Антрацит
- Без клавиши

# Система MyHOME SCS

## Звуковая система



F441



346030



F500N



L4561N



L4560



L4651M2

Артикул	АУДИО-/ВИДЕОКОММУТАТОРЫ	
○ 346030		Компактный 2-проводной блок питания со встроенным видеоадаптером для базовой аудио-/видеоадаптеры – может быть установлен только на один источник звука или видеопанель вызова. 2 модуля DIN.
○ 346830*		Видеоадаптер может использоваться для базовой звуковой системы 1 вход – 1 выход. 2 модуля DIN.
○ F441		Коммутационный аудио-/видеоузел для смешивания звуковых сигналов (макс. 4 источника) и направления их к 4 выходам, 6 модулей DIN, поставляется в комплекте с компенсатором высоты для DIN-рейки.
○ F441M*		Многоканальная матрица, позволяющая смешивать сигналы источников звука и аудио-/видеосигналы 2-проводной системы – 8 входов (первые 4 – для аудио-/видеодомофонии, остальные 4 – для источников звука) и 8 выходов – 10 модулей DIN, поставляется в комплекте с компенсатором высоты для DIN-рейки.

\* ПРИМЕЧАНИЕ: уточните возможность поставки данного изделия у торгового представителя ВТiсiно.

ИСТОЧНИКИ ЗВУКА	
○ F500N*	 RDS-стереотюнер для стереосистемы, 20 станций. Имеет встроенную антенну и разъем подключения внешней для улучшения качества приема сигнала. 4 модуля DIN, поставляется в комплекте с компенсатором высоты для DIN-рейки.
□ N4560* ■ NT4560* ■ L4560*	 Встраиваемый разъем RCA для подключения внешней стереосистемы – 2 модуля.
○ L4561N*	 Блок управления для внешних стереосистем с дистанционным ИК-управлением; программирование через ПК; возможность управления источниками звука через локальный усилитель или управляющее устройство; 4 модуля DIN, поставляется в комплекте с кабелем RCA/RCA и кабелем с разъемом для подключения ИК-передатчика.
○ 3495*	 Изолятор источника для адаптации аудиосигнала от внешних источников, чтобы защитить SELV характеристики шины. Используется, когда внешний источник имеет большую мощность. 4 разъема RCA «мама», 2 на входе IN (подключение внешнего источника) и 2 на выходе OUT (для предусилителя L/N/NT4560).

\* ПРИМЕЧАНИЕ: уточните возможность поставки данного изделия у торгового представителя ВТiсiно.

### УПРАВЛЯЮЩЕЕ УСТРОЙСТВО

○ L4651M2		Устройство для управления усилителями, комплектуется декоративными клавишами с подсветкой, для включения и выключения, контроля громкости, смены источника звука и перелистывания сохраненных радиостанций – 2 модуля.
-----------	--	--

### СХЕМА ЗВУКОВОЙ СИСТЕМЫ С ОДНИМ ИСТОЧНИКОМ ЗВУКА

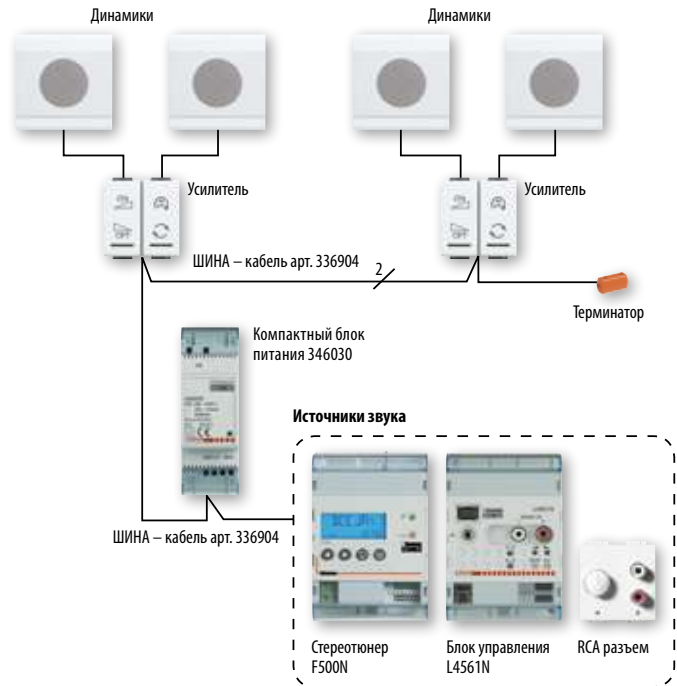

# Система MuHOME SCS

## Звуковая система



F503



F502



L4562



L4668BUS/35



N4654N



N4565



H4570



L4567



L4569



3529



L4566



L4566/10



3499



346841



346851



346850

Артикул	УСИЛИТЕЛИ	
<input type="radio"/> L4562*		Местный встраиваемый стереоусилитель – подключение к шине SCS и стереодинамикам; функции: включает/выключает динамики, регулирует громкость, обеспечивает цикличность работы источников звука, переключает CD-треки или радиостанции – 2 модуля – должен дополняться функциональными клавишами.
<input type="radio"/> F502*		Усилитель для установки на DIN рейку. 4 модуля DIN. Подключается к шине SCS и динамикам. Питание от сети 100–220 В~.
<input type="radio"/> F503*		Стереоусилитель для воспроизведения звукового сигнала повышенного качества из шины SCS или дополнительного входа (MP3-плеер, DVD и т. д.) Широкий диапазон настроек частот, 10 предустановок и дополнительно 10 настраиваемых пользователем, функция Virtual surround. Параметры отображаются на графическом дисплее. Настройки могут выполняться через меню дисплея кнопками на корпусе или через меню сенсорных панелей. 10 модулей DIN.

ДИНАМИКИ ДЛЯ ВСТРОЕННОГО МОНТАЖА		
<input type="checkbox"/> N4565*		Динамик для встроенного монтажа, устанавливается в монтажную коробку арт. 506E, сопротивление 16 Ом – 12 Вт.
<input type="checkbox"/> NT4565*		
<input type="checkbox"/> L4565*		
<input type="radio"/> H4570*		Динамик для встроенного монтажа, устанавливается в 4-модульную монтажную коробку MULTIBOX арт. 16104, сопротивление 8 Ом – 2-полосная система 100 Вт.

ДИНАМИКИ ДЛЯ НАСТЕННОГО МОНТАЖА		
<input type="radio"/> L4567*		Ультратонкий динамик для настенного монтажа, сопротивление 8 Ом, D = 35 мм – 2-полосная система 40 Вт, цвет белый.
<input type="radio"/> L4569*		Динамик в корпусе для установки на кронштейн, сопротивление 8 Ом, IP4, 2-полосная система 140 Вт, цвет черный.

ПАТЧ-КОРДЫ		
	Тип	Длина (см)
<input type="radio"/> L4668BUS/35*	ШИНА-ШИНА	35

Артикул	ДИНАМИКИ ДЛЯ ПОТОЛОЧНОГО МОНТАЖА	
<input type="radio"/> L4566*		Динамик для потолочной установки, R= 240 мм, сопротивление 8 Ом, 2-полосная система 100 Вт, – цвет белый.
<input type="radio"/> L4566/10*		Динамик для установки в потолок и сухие перегородки, R = 100 мм, сопротивление 8 Ом, напряжение 20 Вт, – цвет белый.

ТЕРМИНАТОР		
<input type="radio"/> 3499*		Терминатор устанавливается на используемых выходах коммутационного аудио-/видеоузла.

УСТРОЙСТВА РАСШИРЕНИЯ СИСТЕМЫ		
<input type="radio"/> 346841*		Этажный распределительный блок. Используется с коммутационными устройствами 346830, F441 и F441M. Создает гальваническое разделение устройств, что позволяет с помощью интерфейсов 346851 и 346850 добавить в шину новый блок питания.
<input type="radio"/> 346851*		Модуль расширения системы, с помощью которого могут быть установлены макс. 140 динамиков – 4 модуля DIN.
<input type="radio"/> 346850*		Квартирный распределительный блок для подключения к квартирному щитку с независимой системой видеодомофонии, совмещенной с другими системами MuHOME (Звуковая система, Автоматизация и т. д.). 4 модуля DIN.

ИК-ПРИЕМНИК		
<input type="checkbox"/> N4654N*		ИК-приемник для дистанционного управления с помощью пульта ДУ арт. 3529 – до 16 действий или сценариев с помощью блока сценариев арт. F420.
<input type="checkbox"/> NT4654N*		
<input type="checkbox"/> L4654N*		

ПУЛЬТ ДИСТАНЦИОННОГО УПРАВЛЕНИЯ		
<input type="radio"/> 3529*		Устройство для управления ИК-приемниками (до 16 команд на один приемник); 16 кнопок для программируемых команд; питание от 2 элементов типа AAA, напряжение 1,5 В.

\* ПРИМЕЧАНИЕ: уточните возможность поставки данного изделия у торгового представителя BTicino.

# Система MyHOME SCS

## Общие устройства и аксессуары



E46ADCN











E47ADCN  
E47/12







346050



3559

Артикул	БЛОКИ ПИТАНИЯ
<input type="radio"/> E46ADCN	 Источник питания для системы охранной сигнализации подключается к внешней сирене арт. 4072L, 1,2 А, вход 230 В~, выход 27 В = SELV, максимальное потребление тока 260 мА, 8 модулей DIN.
<input type="radio"/> E47ADCN*	 См. выше – подключается к дополнительной внешней сирене арт. 4072А, 8 модулей DIN, подключается к 1 или 2 батареям 12 В = 7 А/ч для питания всей системы.
<input type="radio"/> E47/12*	 Блок питания – 8 модулей для монтажа на DIN-рейку. Используется совместно с источником резервного питания – аккумуляторной батареей 12В 6,5 – 24 А/ч.
<input type="radio"/> E49	 Компактный блок питания для систем Автоматики и Термоконтроля – 220 В~/27В = SELV 600 мА. 2 DIN модуля.
<input type="radio"/> 346000*	 Блок питания для систем Домофонии и Звукового вещания. Рабочее напряжение 230 В~ 50–60 Гц. Выход SCS/ 1-2. Максимальный ток на выходе 1,2 А 27 В. Встроенная защита (без предохранителя) от короткого замыкания и перегрузки. Блок с двойной изоляцией SELV. 8 DIN модулей.
<input type="radio"/> 346020	 Компактный дополнительный блок питания для абонентских устройств и панелей вызова. Рабочее напряжение 230 В~ 50-60 Гц. Выход 1–2. Максимальный ток на выходе 0,6 А 27 В. Встроенная защита (несменяемый предохранитель) от короткого замыкания и перегрузки. Блок с двойной изоляцией SELV. 2 DIN модуля.
<input type="radio"/> 346030	 Компактный блок питания с встроенным видеоадаптером для небольших систем. Рабочее напряжение 230 В~ 50–60 Гц. Максимальный ток на выходе 0,6 А 27 В. Встроенная защита (несменяемый предохранитель) от короткого замыкания и перегрузки. Блок с двойной изоляцией SELV. 2 DIN модуля.
<input type="radio"/> 346050*	 Блок питания для систем домофонии и звукового вещания. Рабочее напряжение 230 В 50–60 Гц. Максимальный ток на выходе 1,2 А. Встроенный видеоадаптер и защита от КЗ и перегрузки. 6 DIN модулей. Устройство заменяет 346000 и 346830.

\* ПРИМЕЧАНИЕ: уточните возможность поставки данного изделия у торгового представителя ВТісіно.

Артикул	АКСЕССУАРЫ
<input type="radio"/> 3515	 Запасная съемная клемма.
<input type="radio"/> 3559	 Кабель см. выше – USB порт.
<b>АДАПТЕР НА DIN-РЕЙКУ</b>	
<input type="radio"/> F80AL	 Адаптер предназначен для установки традиционных устройств на рейку типа DIN35, 2 модуля LIVINGLIGHT.
<input type="radio"/> F400A	 См. выше – 3 модуля.

### Выбор блока питания, в зависимости от установленной системы

Система	Блок питания						
	E46ADCN	E47ADCN	E47/12	E49	346000*	346020	346050*
Автоматика	●			●			
Охранная сигнализация	● (1)	● (2)	● (3)				
Распред. энергии / Дисплей потреб. энергии	●			●			
Температурный контроль	●			●			
Звуковая система					●	●	●
Видеодомофония					●	●	●

ПРИМЕЧАНИЕ (1): для систем с внешней сиреной арт. 4073

(2): для систем с внешней сиреной арт. 4073 или без сирены

(3): для датчиков напряжением 12В~ (за исключением ИК барьеров)

\* уточните возможность поставки данного изделия у торгового представителя ВТісіно.



# Система MyHOME SCS

## Общие устройства и аксессуары



L4669  
L4669/500

336904

502PA

Артикул	КОРПУС ДЛЯ БЛОКОВ ПИТАНИЯ И БАТАРЕЙ	
○ F115/8A*		Корпус DIN для настенного монтажа блока питания арт. E47ADCN.
○ F115/8B*		Корпус для настенного монтажа батареи 12 В=, емкостью 7 А/ч для питания устройств охранной сигнализации с источником питания арт. E47ADCN, имеет самозащиту.

Артикул	КОРБОКА ДЛЯ НАКЛАДНОГО МОНТАЖА	
○ 502NPA		Низкопрофильная монтажная коробка для настенного монтажа, имеет самозащиту, размер 2 модуля, комплектуется суппортом, рамкой и лицевой панелью белого цвета.

Артикул	УГЛОВАЯ КОРБОКА	
○ 502PA*		Угловая монтажная коробка, имеет самозащиту, в комплект входит суппорт и декоративная накладка белого цвета (LB).

Артикул	СОЕДИНИТЕЛЬНЫЕ КАБЕЛИ	
○ L4669		Витая пара из 2 гибких проводников с незранированными витыми жилами для шинной системы – изоляция 300/500В, соответствует нормам CEI 46-5 и CEI 20-20, длина в бухте 100 метров.
○ L4669/500		См. выше – 500 м.
○ 336904		Специальный кабель с 2 витыми проводниками для систем Домофонии и Звукового вещания, рекомендуется использовать вместо сторонних для гарантированно качественной передачи сигнала. Может устанавливаться в трубе под землей. Бухта 200 м.

Система	Кабель		
	L4669 L4669/500	L4669S	336904
Автоматика	●		●(1)
Охранная сигнализация		●	●(1)
Распределение энергии	●		●(1)
Температурный контроль	●		●(1)
Звуковая система			●
Видеодомофония			●

**ПРИМЕЧАНИЕ** (1): для систем с подземной прокладкой кабеля.

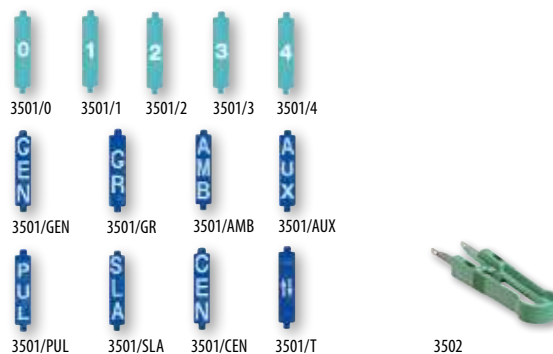

Артикул	КОМПЛЕКТ ДЛЯ ВИРТУАЛЬНОГО КОНФИГУРИРОВАНИЯ	
○ 3504		Комплект для конфигурирования системы Автоматики, используя ПК и ПО ВИРТУАЛЬНЫЙ КОНФИГУРАТОР, поставляемое вместе с установочным диском и картой памяти Secure Digit (SD).

КОМПЛЕКТ КОНФИГУРАТОРОВ – УПАКОВКА 10 ШТ.	
○ 3501/0	конфигуратор 0
○ 3501/1	конфигуратор 1
○ 3501/2	конфигуратор 2
○ 3501/3	конфигуратор 3
○ 3501/4	конфигуратор 4
○ 3501/5	конфигуратор 5
○ 3501/6	конфигуратор 6
○ 3501/7	конфигуратор 7
○ 3501/8	конфигуратор 8
○ 3501/9	конфигуратор 9
○ 3501/GEN	конфигураторе GEN
○ 3501/GR	конфигуратор GR
○ 3501/AMB	конфигуратор AMB
○ 3501/AUX	конфигуратор AUX
○ 3501/ON	конфигуратор ON
○ 3501/OFF	конфигуратор OFF
○ 3501/OI	конфигуратор OI

КОМПЛЕКТ КОНФИГУРАТОРОВ – УПАКОВКА 10 ШТ.	
○ 3501/PUL	конфигуратор PUL
○ 3501/SLA	конфигуратор SLA
○ 3501/CEN	конфигуратор CEN
○ 3501/T	конфигуратор ↑↓
○ 3501/TM	конфигуратор ↑↓M

КОМПЛЕКТ КОНФИГУРАТОРОВ	
○ 3501K	Набор configurаторов с цифрами от 0 до 9.
○ 3501K/1	Набор configurаторов: AUX, GEN, GR, AMB, ON, OFF, O/I, PUL, SLA, CEN, ↑↓, ↑↓M

ПИНЦЕТ ДЛЯ КОНФИГУРАТОРОВ	
3502	Пинцет для удобной установки и снятия configurаторов.

# Система MyHOME SCS

## Клавиши для устройств системы MyHOME

### КЛАВИШИ ДЛЯ 1 ФУНКЦИИ

		КЛАВИШИ С ПОДСВЕТКОЙ БЕЗ СИМВОЛА	
		1 модуль	2 модуля
Описание		Артикул	Артикул
ПОДСВЕТКА НИЖНЕЙ ЧАСТИ КЛАВИШ	■	NT4915N	NT4915M2N
	■	L4915N	L4915M2N
ПОДСВЕТКА ВЫСОКОЙ ЯРКОСТИ	□	N4915LN	N4915M2LN



N4915LN

NT4915N

L4915N

		КЛАВИШИ С РАССЕИВАТЕЛЕМ И ПОДСВЕТКОЙ СИМВОЛА	
		1 модуль	2 модуля
Описание		Артикул	Артикул
КЛАВИШИ С СИМВОЛОМ «ПОДСВЕТКА»	□	N4915AN	N4915M2AN
	■	NT4915AN	NT4915M2AN
	■	L4915AN	L4915M2AN
КЛАВИШИ С СИМВОЛОМ «ПОДСВЕТКА ЛЕСТНИЦ»	□	N4915BN	N4915M2BN
	■	NT4915BN	NT4915M2BN
	■	L4915BN	L4915M2BN
КЛАВИШИ С СИМВОЛОМ «КОЛОКОЛЬЧИК»	□	N4915DN	N4915M2DN
	■	NT4915DN	NT4915M2DN
	■	L4915DN	L4915M2DN
КЛАВИШИ С СИМВОЛОМ «КЛЮЧ»	□	N4915FN	N4915M2FN
	■	NT4915FN	NT4915M2FN
	■	L4915FN	L4915M2FN
КЛАВИШИ С СИМВОЛОМ «СВЕТОРЕГУЛЯТОР»	□		N4915M2ADN
	■		NT4915M2ADN
	■		L4915M2ADN
КЛАВИШИ С СИМВОЛОМ «НЕ БЕСПОКОИТЬ»	□	N4915DD	N4915M2DD
	■	NT4915DD	NT4915M2DD
	■	L4915DD	L4915M2DD
КЛАВИШИ С СИМВОЛОМ «УБОРКА НОМЕРА»	□	N4915MR*	
	■	NT4915MR*	
	■	L4915MR*	



NT4915AN

NT4915BN

NT4915DN

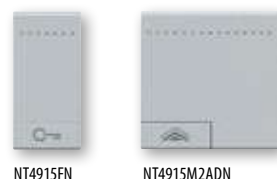

NT4915FN

NT4915M2ADN



NT4915DD

NT4915MR

\* ПРИМЕЧАНИЕ: уточните возможность поставки данного изделия у торгового представителя ВТicino.

# Система MyHOME SCS

## Клавиши для устройств системы MyHOME

### КЛАВИШИ ДЛЯ 2 ФУНКЦИЙ

		КЛАВИШИ С ПОДСВЕТКОЙ БЕЗ СИМВОЛА	
		1 модуль	2 модуль
Описание		Артикул	Артикул
ПОДСВЕТКА ВЕРХНЕЙ И НИЖНЕЙ ЧАСТЕЙ КЛАВИШ	<input type="checkbox"/>	N4911N	N4911M2N
	<input type="checkbox"/>	NT4911N	NT4911M2N
	<input type="checkbox"/>	L4911N	L4911M2N



N4911N

NT4911N

L4911N

		КЛАВИШИ С 2 РАССЕИВАТЕЛЯМИ И ПОДСВЕТКОЙ СИМВОЛА	
		1 модуль	2 модуль
Описание		Артикул	Артикул
КЛАВИШИ С СИМВОЛАМИ ON-OFF (ПОДСВЕЧИВАЮЩИЙСЯ) И GEN (НАНЕСЕНИЕ)	<input type="checkbox"/>	N4911AFN	N4911M2AFN
	<input type="checkbox"/>	NT4911AFN	NT4911M2AFN
	<input type="checkbox"/>	L4911AFN	L4911M2AFN
КЛАВИШИ С СИМВОЛОМ ON-OFF	<input type="checkbox"/>	N4911AGN	N4911M2AGN
	<input type="checkbox"/>	NT4911AGN	NT4911M2AGN
	<input type="checkbox"/>	L4911AGN	L4911M2AGN
КЛАВИШИ С СИМВОЛОМ «ВВЕРХ-ВНИЗ»	<input type="checkbox"/>	N4911AHN	N4911M2AHN
	<input type="checkbox"/>	NT4911AHN	NT4911M2AHN
	<input type="checkbox"/>	L4911AHN	L4911M2AHN
КЛАВИШИ С СИМВОЛОМ «+ ВВЕРХ» «- ВНИЗ»	<input type="checkbox"/>	N4911ADN	
	<input type="checkbox"/>	NT4911ADN	
	<input type="checkbox"/>	L4911ADN	
КЛАВИШИ С СИМВОЛОМ «РЕГУЛИРОВКА ON-OFF»	<input type="checkbox"/>	N4911AIN	N4911M2AIN
	<input type="checkbox"/>	NT4911AIN	NT4911M2AIN
	<input type="checkbox"/>	L4911AIN	L4911M2AIN
КЛАВИШИ С СИМВОЛОМ «СМЕНА ИСТОЧНИКА ЗВУКА»	<input type="checkbox"/>	N4911BFN*	
	<input type="checkbox"/>	NT4911BFN*	
	<input type="checkbox"/>	L4911BFN*	



NT4911AFN

NT4911AGN

NT4911AHN



NT4911AIN

NT4911BFN



NT4911ADN

\* ПРИМЕЧАНИЕ: уточните возможность поставки данного изделия у торгового представителя BTicino.

# Система MyHOME SCS

## Клавиши для устройств системы MyHOME

### КЛАВИШИ ДЛЯ ПЕРСОНАЛИЗИРОВАННЫХ РАССЕЙВАТЕЛЕЙ (РАССЕЙВАТЕЛИ ПОСТАВЛЯЮТСЯ В НАБОРЕ)

Описание	КЛАВИШИ ДЛЯ ПЕРСОНАЛИЗИРОВАННЫХ РАССЕЙВАТЕЛЕЙ		
	1 модуль	2 модуля	
	Артикул	Артикул	
КЛАВИШИ ДЛЯ 1 ФУНКЦИИ И 1 ПЕРСОНАЛИЗИРОВАННОГО РАССЕЙВАТЕЛЯ	<input type="checkbox"/>	<b>N4915TN</b>	<b>N4915M2TN</b>
	<input type="checkbox"/>	<b>NT4915TN</b>	<b>NT4915M2TN</b>
	<input type="checkbox"/>	<b>L4915TN</b>	<b>L4915M2TN</b>
КЛАВИШИ ДЛЯ 2-Х ФУНКЦИЙ И 2-Х ПЕРСОНАЛИЗИРОВАННЫХ РАССЕЙВАТЕЛЕЙ	<input type="checkbox"/>	<b>N4911TN</b>	<b>N4911M2TN</b>
	<input type="checkbox"/>	<b>NT4911TN</b>	<b>NT4911M2TN</b>
	<input type="checkbox"/>	<b>L4911TN</b>	<b>L4911M2TN</b>

1 ФУНКЦИЯ



может быть персонализирована 1 рассеивателем

2 ФУНКЦИИ



может быть персонализирована 2-мя рассеивателями

НАБОР РАССЕЙВАТЕЛЕЙ		
Описание	Артикул	
НАБОР РАССЕЙВАТЕЛЕЙ (СМ. ИЗОБРАЖЕНИЕ) – ПО 5 РАССЕЙВАТЕЛЕЙ КАЖДОГО ТИПА	<input type="checkbox"/>	<b>N4915KIT</b>
	<input type="checkbox"/>	<b>NT4915KIT</b>
	<input type="checkbox"/>	<b>L4915KIT</b>

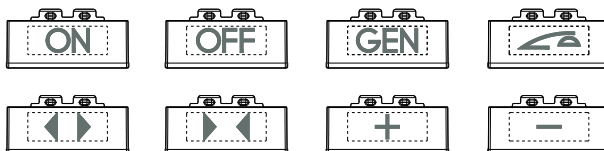

НАБОР РАССЕЙВАТЕЛЕЙ		
Описание	Артикул	
НАБОР РАССЕЙВАТЕЛЕЙ (СМ. ИЗОБРАЖЕНИЕ) – ПО 5 РАССЕЙВАТЕЛЕЙ КАЖДОГО ТИПА	<input type="checkbox"/>	<b>N4915KIT1</b>
	<input type="checkbox"/>	<b>NT4915KIT1</b>
	<input type="checkbox"/>	<b>L4915KIT1</b>

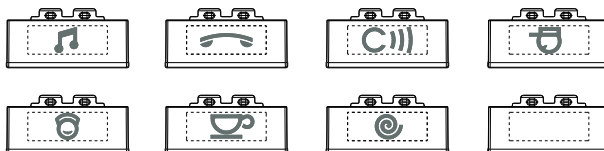

НАБОР РАССЕЙВАТЕЛЕЙ		
Описание	Артикул	
НАБОР РАССЕЙВАТЕЛЕЙ (СМ. ИЗОБРАЖЕНИЕ) – 50 ШТ.	<input type="checkbox"/>	<b>N4915SETBL</b>
	<input type="checkbox"/>	<b>NT4915SETBL</b>
	<input type="checkbox"/>	<b>L4915SETBL</b>

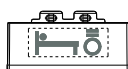

# ПРЕДЛОЖЕНИЕ ДЛЯ ОТЕЛЕЙ

На этой странице описаны устройства, специально предназначенные для отелей. Предложение BTicino для отелей включает в себя также и ряд других устройств, которые упоминаются в различных частях этого каталога.



LN4549



L4177



NT4915TN



N4915SETBL



N4373H



NT4915DD



NT4915MR



N4547



N4033

Артикул	КАРТОННЫЙ ВЫКЛЮЧАТЕЛЬ
○ LN4549	Картонный выключатель для управления питанием гостиничного номера. Встроенная подсветка, таймер 30 секунд на отключение. Питание 230 В~, 2 модуля. Комплектуется лицевой панелью.
○ LN4548	Картонный выключатель с RFID считывателем для управления питанием гостиничного номера. Встроенная подсветка, таймер 30 секунд на отключение. Питание 220 В, 2 модуля. Комплектуется лицевой панелью.

	ЛИЦЕВАЯ ПАНЕЛЬ ДЛЯ КАРТОННЫХ ВЫКЛЮЧАТЕЛЕЙ
□ N4547 ■ NT4547 ■ L4547	Лицевые панели для традиционных электрических или шинных МуНОМЕ картонных выключателей – установка совместима только с 2-модульными монтажными коробками.
□ N4551 ■ NT4551 ■ L4551	Лицевые панели для традиционных электрических или шинных МуНОМЕ картонных выключателей – 3 модуля.

	КЛАВИШИ С СИМВОЛАМИ
□ N4915DD ■ NT4915DD ■ L4915DD	Клавиши для традиционных элементов управления с символом «Не беспокоить».
□ N4915MR ■ NT4915MR ■ L4915MR	Клавиши для традиционных элементов управления с символом «Уборка номера».
□ N4915M2DD ■ NT4915M2DD ■ L4915M2DD	Клавиши для традиционных элементов управления с символом «Не беспокоить» – 2 модуля.

	ДЕРЖАТЕЛЬ ДЛЯ СИГНАЛЬНЫХ ЛАМП
□ N4373H ■ NT4373H ■ L4373H	Предназначен для установки за дверь номера, имеет два рассеивателя с индикаторами «НЕ БЕСПОКОИТЬ» и «УБРАТЬ НОМЕР» – используется с двумя светодиодами арт. LN4742V12T (12 В) или LN4742V230T (230 В).
□ N4028H ■ L4028H	Однополюсный переключатель на два направления 16 А – 250 В пер. тока для установки в гостиницах, для сообщений: «НЕ БЕСПОКОИТЬ» и «УБРАТЬ НОМЕР». Используется со световым указателем. Устройства соответствуют стандарту BS EN 60 669-1.

Артикул	КЛАВИША ДЛЯ ПЕРСОНАЛИЗИРОВАННЫХ РАССЕИВАТЕЛЕЙ
□ N4915TN ■ NT4915TN ■ L4915TN	Клавиша для традиционных элементов управления, дополняется персонализированным рассеивателем.
□ N4915SETBL ■ NT4915SETBL ■ L4915SETBL	Набор рассеивателей с символом «Свет у кровати» (50 шт. в комплекте).

	РОЗЕТКА ДЛЯ ЭЛЕКТРОБРИТВ
□ N4177* ■ NT4177* ■ L4177*	Розетка для электробритв с изолированным трансформатором, 230 В~, 50/60 Гц, выход 115/230 В~, 20 ВА, 3 модуля.

\* ПРИМЕЧАНИЕ: при установке с декоративной рамкой AIR, для упрощения монтажа, рекомендуется использовать адаптеры для монтажных коробок (стр. 60).

	КНОПКА СО ШНУРОМ
□ N4033 ■ NT4033 ■ L4033	Кнопка со шнуром 1P (NO) 10 А, для сигнализации в ванной комнате.

	СВЕТОДИОДНЫЙ РЕГУЛИРУЕМЫЙ СВЕТИЛЬНИК ДЛЯ ЧТЕНИЯ
□ N4362 ■ NT4362 ■ L4362	Устанавливается у изголовья кровати. Обеспечивает направленное освещение. Оснащен гибким держателем, позволяющим устанавливать лампу в любом удобном положении. Встроенный выключатель. Потребляемая мощность: 3,3 Вт. Световой поток: 110 лм. Срок службы: 40 000 ч. Размер: 1 модуль. Поставляется с лицевой панелью.

# ПРЕДЛОЖЕНИЕ ДЛЯ ОТЕЛЕЙ



LN4650



LN4651



LN4653



LN4652



F430R8



F430R3V10







F430V10



MH201

Артикул	КАРТОННЫЙ ВЫКЛЮЧАТЕЛЬ МУНОМЕ
○ LN4649	 Картонный выключатель для управления питанием гостиничного номера. Встроенная подсветка, таймер 30 секунд на отключение. Питание 230 В~, 2 модуля. Комплектуется лицевой панелью.
○ LN4648	 Картонный выключатель с RFID-считывателем для управления питанием гостиничного номера. Встроенная подсветка, таймер 30 секунд на отключение. Питание 27 В от шины МУНОМЕ, 2 модуля. Комплектуется лицевой панелью.
КОНТРОЛЬНЫЕ ИНДИКАТОРЫ ДЛЯ КОМНАТ	
○ LN4650	 Индикатор «НЕ БЕСПОКОИТЬ» – «УБЕРИТЕ КОМНАТУ» со встроенной кнопкой звонка.
○ LN4651	 Индикатор «НЕ БЕСПОКОИТЬ» – «УБЕРИТЕ КОМНАТУ» со встроенной кнопкой звонка со считывателем карт.
○ LN4653	 Клавишное управляющее устройство для индикаторов «НЕ БЕСПОКОИТЬ» – «УБЕРИТЕ КОМНАТУ», комплектуется декоративными клавишами с символами.
○ LN4652	 Управляющее устройство с 8 кнопками для управления освещением, приводами, сценариями и звуковой системой.
○ 3541 3542	Этикетки формата А5 для индивидуального подбора символов для устройства LN4652 (3541 – черный, 3542 – белый).

ТЕРМОСТАТЫ	
○ LN4691	 Локальный термостат с дисплеем. Может работать как независимая зона, при этом не имеет значения установлен ли центральный блок или нет. Снабжен встроенным датчиком температуры воздуха и входом для «сухих» контактов (напр. контакт окна). Может использоваться для различных типов систем, а также для управления скоростями фанкойлов. Возможен автоматический режим «зима/лето» с соответствующими системами. Подключение к шине SCS, габарит 2 модуля.

Артикул	АКТИВАТОРЫ
○ F430R8	 Активатор с 8 независимыми реле для контроля клапанов типа «открыт/закрыт», моторизованных клапанов (открыт-закрыт, три положения), насосов, 2- или 4-трубных фанкойлов. 4 А резистивная нагрузка, 1 А для моторов, насосов и фанкойлов. Подключение к шине SCS, габарит 4 DIN модуля.
○ F430R3V10	 Активатор с 3 независимыми реле и 2 выходами 0–10 В для контроля 2- или 4-трубных фанкойлов с пропорциональными клапанами 0–10 В. 4 А резистивная нагрузка, 1 А для фанкойлов; подключение к шине SCS, габариты 4 DIN модуля.
○ F430V10	 Активатор с 2 выходами 0–10 В для управления пропорциональными клапанами 0–10 В; подключение к шине SCS, габариты 2 DIN модуля.
ШЛЮЗ	
○ MH201	 Управляет сценариями (до 50) в комнате отеля (поддерживаются только базовые таймеры и логические условия), работает как шлюз для конфигурирования и контроля через приложения диспетчеризации.
ПРОГРАММНОЕ ОБЕСПЕЧЕНИЕ	
○ 3544SW	Программное приложение для диспетчеризации отеля с возможностью контроля статуса и базового управления – до 20 комнат.
○ 3546SW	См. выше – для отелей более 20 комнат.

## УПРАВЛЯЮЩИЕ УСТРОЙСТВА KNX

## ДАТЧИКИ ДВИЖЕНИЯ И ПРИСУТСТВИЯ KNX





LN4651KNX



LN4680KNX

Подключаются непосредственно к кабелю шины KNX (поставляются с разъемом-соединителем).  
Управляющее устройство следует программировать с помощью ПО ETS.

Артикул	УПРАВЛЯЮЩИЕ УСТРОЙСТВА KNX
	Управляют освещением (ВКЛ./ВЫКЛ., светорегулирование, сценарии, принудительное включение), жалюзи и рольставнями (подъем, опускание, остановка) и т.д. Снабжены программируемыми светодиодами RGB (доступно 12 цветов) для индикации состояний нагрузок и системы (нормальное функционирование, включение на полную мощность, отключение, индикация времени суток и т.д.), аварийных состояний.
LN4651KNX	 1 или 2 клавиши – 4 группы управления. Комплектуется лицевой панелью, суппортом и рамкой.
<input type="checkbox"/> N4680KNX <input type="checkbox"/> NT4680KNX <input checked="" type="checkbox"/> L4680KNX	 4 клавиши – 4 группы управления. Поставляется с держателем для маркировки клавиш. Комплектуется суппортом и рамкой.

Артикул	ДАТЧИК ДВИЖЕНИЯ KNX
<input type="checkbox"/> N4658KNX <input type="checkbox"/> NT4658KNX <input checked="" type="checkbox"/> L4658KNX	Пассивный ИК-датчик, угол обзора 180°, дальность обнаружения 8 м. Степень защиты: IP 41. Рекомендуемая высота монтажа: 1,2 м. Потребляемая мощность 0,2 Вт. Комплектуется суппортом и рамкой.

# КЛАВИШИ ДЛЯ УПРАВЛЯЮЩИХ УСТРОЙСТВ KNX

## КЛАВИШИ ДЛЯ 1 ФУНКЦИИ

		КЛАВИШИ С ПОДСВЕТКОЙ БЕЗ СИМВОЛА	
		1 модуль	2 модуля
Описание		Артикул	Артикул
ПОДСВЕТКА НИЖНЕЙ ЧАСТИ КЛАВИШ	■	NT4915N	NT4915M2N
	■	L4915N	L4915M2N
ПОДСВЕТКА ВЫСОКОЙ ЯРКОСТИ	□	N4915LN	N4915M2LN



		КЛАВИШИ С РАССЕИВАТЕЛЕМ И ПОДСВЕТКОЙ СИМВОЛА	
		1 модуль	2 модуля
Описание		Артикул	Артикул
КЛАВИШИ С СИМВОЛОМ «ПОДСВЕТКА»	□	N4915AN	N4915M2AN
	■	NT4915AN	NT4915M2AN
	■	L4915AN	L4915M2AN
КЛАВИШИ С СИМВОЛОМ «ПОДСВЕТКА ЛЕСТНИЦ»	□	N4915BN	N4915M2BN
	■	NT4915BN	NT4915M2BN
	■	L4915BN	L4915M2BN
КЛАВИШИ С СИМВОЛОМ «КОЛОКОЛЬЧИК»	□	N4915DN	N4915M2DN
	■	NT4915DN	NT4915M2DN
	■	L4915DN	L4915M2DN
КЛАВИШИ С СИМВОЛОМ «КЛЮЧ»	□	N4915FN	N4915M2FN
	■	NT4915FN	NT4915M2FN
	■	L4915FN	L4915M2FN
КЛАВИШИ С СИМВОЛОМ «СВЕТОРЕГУЛЯТОР»	□		N4915M2ADN
	■		NT4915M2ADN
	■		L4915M2ADN
КЛАВИШИ С СИМВОЛОМ «НЕ БЕСПОКОИТЬ»	□	N4915DD	N4915M2DD
	■	NT4915DD	NT4915M2DD
	■	L4915DD	L4915M2DD
КЛАВИШИ С СИМВОЛОМ «УБОРКА НОМЕРА»	□	N4915MR	
	■	NT4915MR	
	■	L4915MR	

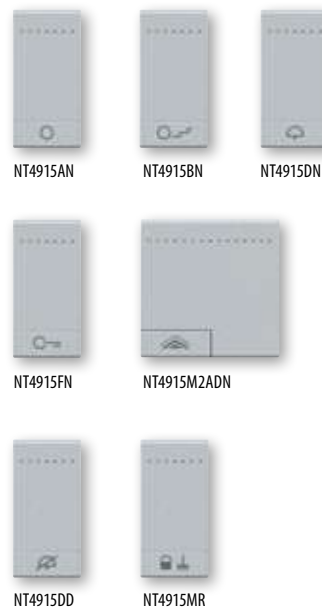



# КЛАВИШИ ДЛЯ УПРАВЛЯЮЩИХ УСТРОЙСТВ KNX

## КЛАВИШИ ДЛЯ 2 ФУНКЦИЙ

		КЛАВИШИ С ПОДСВЕТКОЙ БЕЗ СИМВОЛА	
		1 модуль	2 модуля
Описание		Артикул	Артикул
ПОДСВЕТКА ВЕРХНЕЙ И НИЖНЕЙ ЧАСТЕЙ КЛАВИШ	<input type="checkbox"/>	N4911N	N4911M2N
	<input type="checkbox"/>	NT4911N	NT4911M2N
	<input type="checkbox"/>	L4911N	L4911M2N



N4911N

NT4911N

L4911N

		КЛАВИШИ С 2 РАССВЕИТЕЛЯМИ И ПОДСВЕТКОЙ СИМВОЛА	
		1 модуль	2 модуля
Описание		Артикул	Артикул
КЛАВИШИ С СИМВОЛАМИ ON-OFF (ПОДСВЕЧИВАЮЩИЙСЯ) И GEN (НАНЕСЕНИЕ)	<input type="checkbox"/>	N4911AFN	N4911M2AFN
	<input type="checkbox"/>	NT4911AFN	NT4911M2AFN
	<input type="checkbox"/>	L4911AFN	L4911M2AFN
КЛАВИШИ С СИМВОЛОМ ON-OFF	<input type="checkbox"/>	N4911AGN	N4911M2AGN
	<input type="checkbox"/>	NT4911AGN	NT4911M2AGN
	<input type="checkbox"/>	L4911AGN	L4911M2AGN
КЛАВИШИ С СИМВОЛОМ «ВВЕРХ-ВНИЗ»	<input type="checkbox"/>	N4911AHN	N4911M2AHN
	<input type="checkbox"/>	NT4911AHN	NT4911M2AHN
	<input type="checkbox"/>	L4911AHN	L4911M2AHN
КЛАВИШИ С СИМВОЛОМ «+ ВВЕРХ» «- ВНИЗ»	<input type="checkbox"/>	N4911ADN	
	<input type="checkbox"/>	NT4911ADN	
	<input type="checkbox"/>	L4911ADN	
КЛАВИШИ С СИМВОЛОМ «РЕГУЛИРОВКА ON-OFF»	<input type="checkbox"/>	N4911AIN	N4911M2AIN
	<input type="checkbox"/>	NT4911AIN	NT4911M2AIN
	<input type="checkbox"/>	L4911AIN	L4911M2AIN
КЛАВИШИ С СИМВОЛОМ «СМЕНА ИСТОЧНИКА ЗВУКА»	<input type="checkbox"/>	N4911BFN*	
	<input type="checkbox"/>	NT4911BFN*	
	<input type="checkbox"/>	L4911BFN*	



NT4911AFN

NT4911AGN

NT4911AHN



NT4911AIN

NT4911BFN



NT4911ADN

\* ПРИМЕЧАНИЕ: уточните возможность поставки данного изделия у торгового представителя BTicino.

# КЛАВИШИ ДЛЯ УПРАВЛЯЮЩИХ УСТРОЙСТВ KNX

## КЛАВИШИ ДЛЯ ПЕРСОНАЛИЗИРОВАННЫХ РАССЕЙВАТЕЛЕЙ (РАССЕЙВАТЕЛИ ПОСТАВЛЯЮТСЯ В НАБОРЕ)

Описание	КЛАВИШИ ДЛЯ ПЕРСОНАЛИЗИРОВАННЫХ РАССЕЙВАТЕЛЕЙ		
	1 модуль	2 модуля	
Описание	Артикул	Артикул	
КЛАВИШИ ДЛЯ 1 ФУНКЦИИ И 1 ПЕРСОНАЛИЗИРОВАННОГО РАССЕЙВАТЕЛЯ	<input type="checkbox"/>	<b>N4915TN</b>	<b>N4915M2TN</b>
	<input type="checkbox"/>	<b>NT4915TN</b>	<b>NT4915M2TN</b>
	<input type="checkbox"/>	<b>L4915TN</b>	<b>L4915M2TN</b>
КЛАВИШИ ДЛЯ 2-Х ФУНКЦИЙ И 2-Х ПЕРСОНАЛИЗИРОВАННЫХ РАССЕЙВАТЕЛЕЙ	<input type="checkbox"/>	<b>N4911TN</b>	<b>N4911M2TN</b>
	<input type="checkbox"/>	<b>NT4911TN</b>	<b>NT4911M2TN</b>
	<input type="checkbox"/>	<b>L4911TN</b>	<b>L4911M2TN</b>

1 ФУНКЦИЯ



может быть персонализирована 1 рассеивателем

2 ФУНКЦИИ



может быть персонализирована 2 рассеивателями

Описание	НАБОР РАССЕЙВАТЕЛЕЙ	
	Артикул	
НАБОР РАССЕЙВАТЕЛЕЙ (СМ. ИЗОБРАЖЕНИЕ) – ПО 5 РАССЕЙВАТЕЛЕЙ КАЖДОГО ТИПА	<input type="checkbox"/>	<b>N4915KIT</b>
	<input type="checkbox"/>	<b>NT4915KIT</b>
	<input type="checkbox"/>	<b>L4915KIT</b>

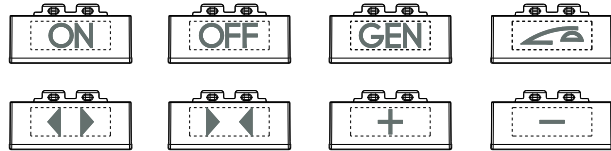

Описание	НАБОР РАССЕЙВАТЕЛЕЙ	
	Артикул	
НАБОР РАССЕЙВАТЕЛЕЙ (СМ. ИЗОБРАЖЕНИЕ) – ПО 5 РАССЕЙВАТЕЛЕЙ КАЖДОГО ТИПА	<input type="checkbox"/>	<b>N4915KIT1</b>
	<input type="checkbox"/>	<b>NT4915KIT1</b>
	<input type="checkbox"/>	<b>L4915KIT1</b>



Описание	НАБОР РАССЕЙВАТЕЛЕЙ	
	Артикул	
НАБОР РАССЕЙВАТЕЛЕЙ (СМ. ИЗОБРАЖЕНИЕ) – 50 ШТ.	<input type="checkbox"/>	<b>N4915SETBL</b>
	<input type="checkbox"/>	<b>NT4915SETBL</b>
	<input type="checkbox"/>	<b>L4915SETBL</b>

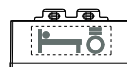



## Содержание

90-106

Декоративные рамки:  
установка и решения

Декоративные рамки немецкого стандарта	90
LIVINGLIGHT AIR — немецкий стандарт	95
Декоративные рамки итальянского стандарта	98
LIVINGLIGHT AIR — итальянский стандарт	103
Клавиши и декоративные рамки Kristall	106

# ДЕКОРАТИВНЫЕ РАМКИ НЕМЕЦКОГО СТАНДАРТА

## Монтаж декоративных рамок прямоугольной формы

**ПРИМЕЧАНИЕ:** возможно применение суппортов из пластика: арт. LN4702 (на винтах) и LN4702G (на захватах). Суппорты арт. LN4702MG и LN4702M имеют металлическое основание, суппорты арт. LN4702G и LN4702 имеют основание из пластмассы.

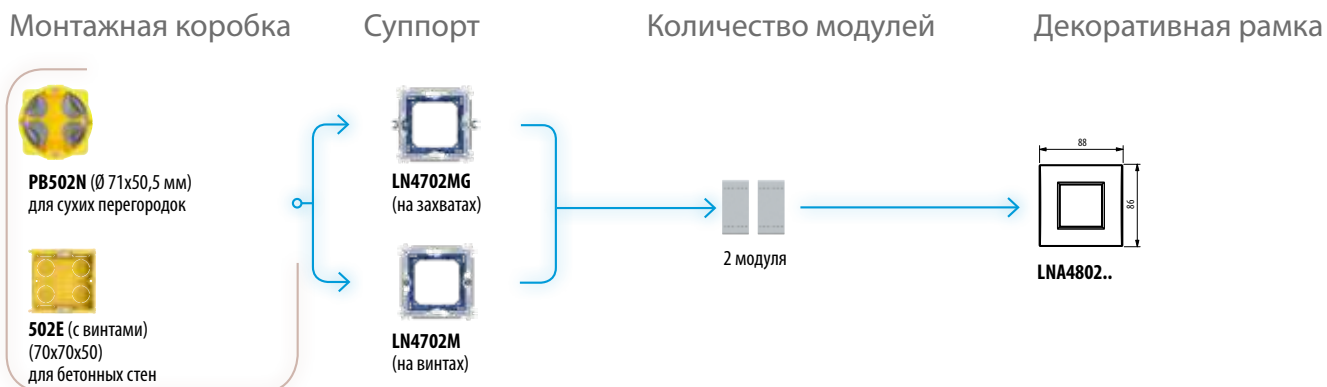

### ГОРИЗОНТАЛЬНАЯ УСТАНОВКА МЕЖСЕВОВОЕ РАССТОЯНИЕ 71 ММ

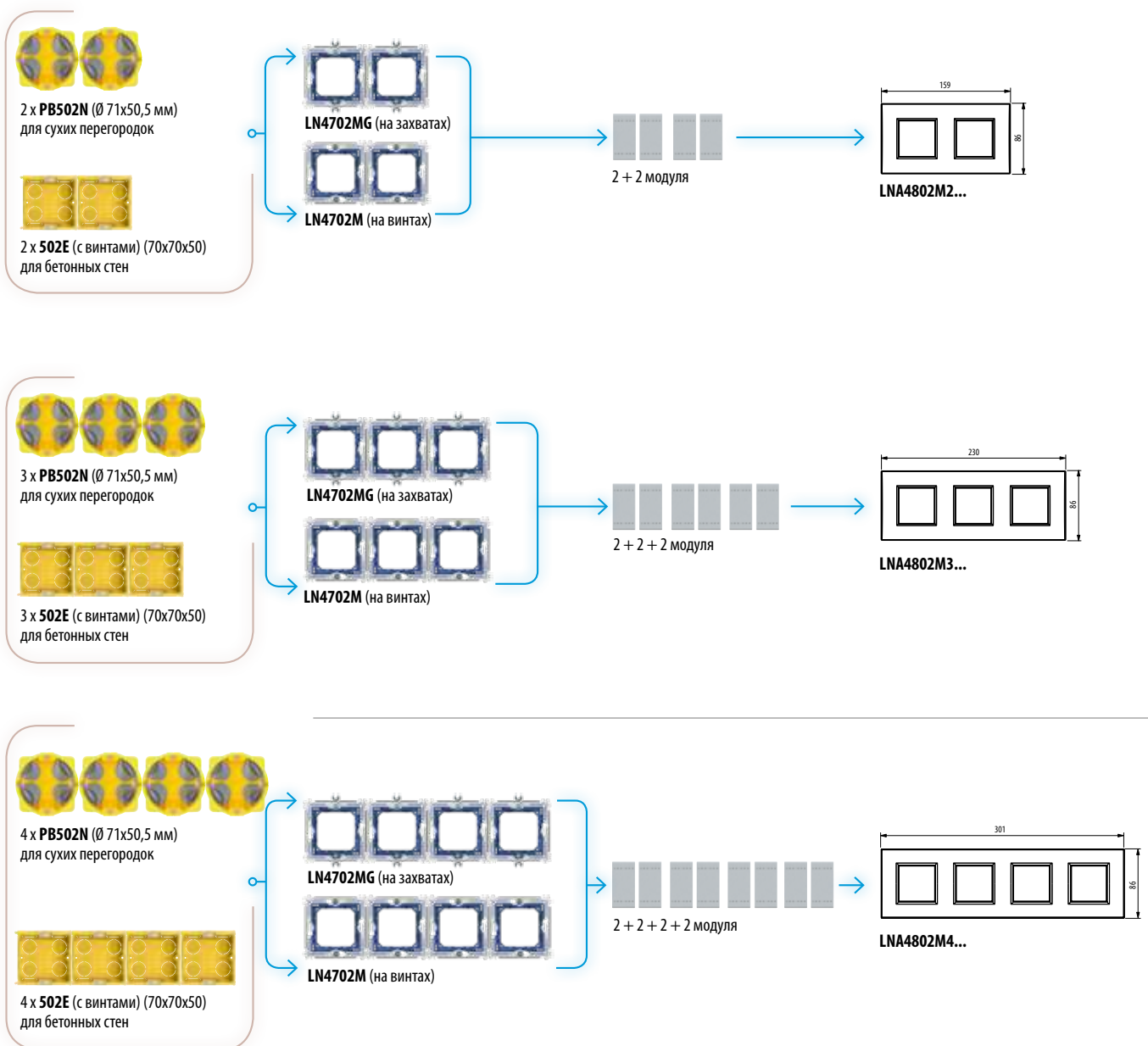

**ПРИМЕЧАНИЕ:** возможно применение суппортов из пластика: арт. LN4702 (на винтах) и LN4702G (на захватах). Суппорты арт. LN4702MG и LN4702M имеют металлическое основание, суппорты арт. LN4702G и LN4702 имеют основание из пластмассы.

Монтажная коробка      Суппорт      Количество модулей      Декоративная рамка

**ВЕРТИКАЛЬНАЯ УСТАНОВКА  
МЕЖСЕВОВОЕ РАССТОЯНИЕ 71 ММ**

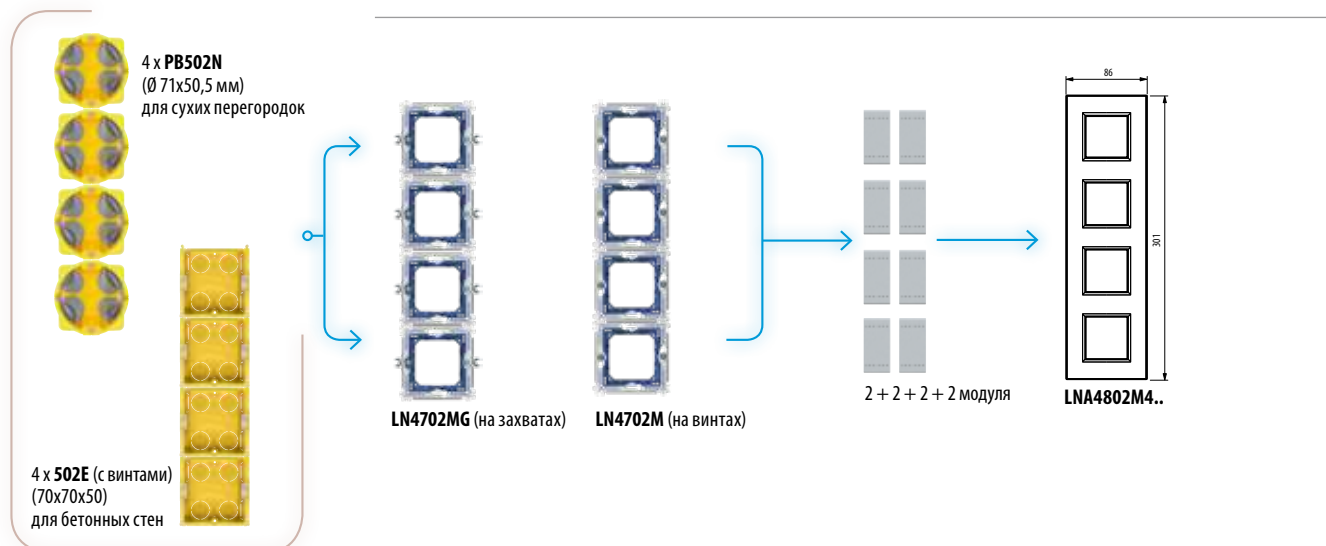
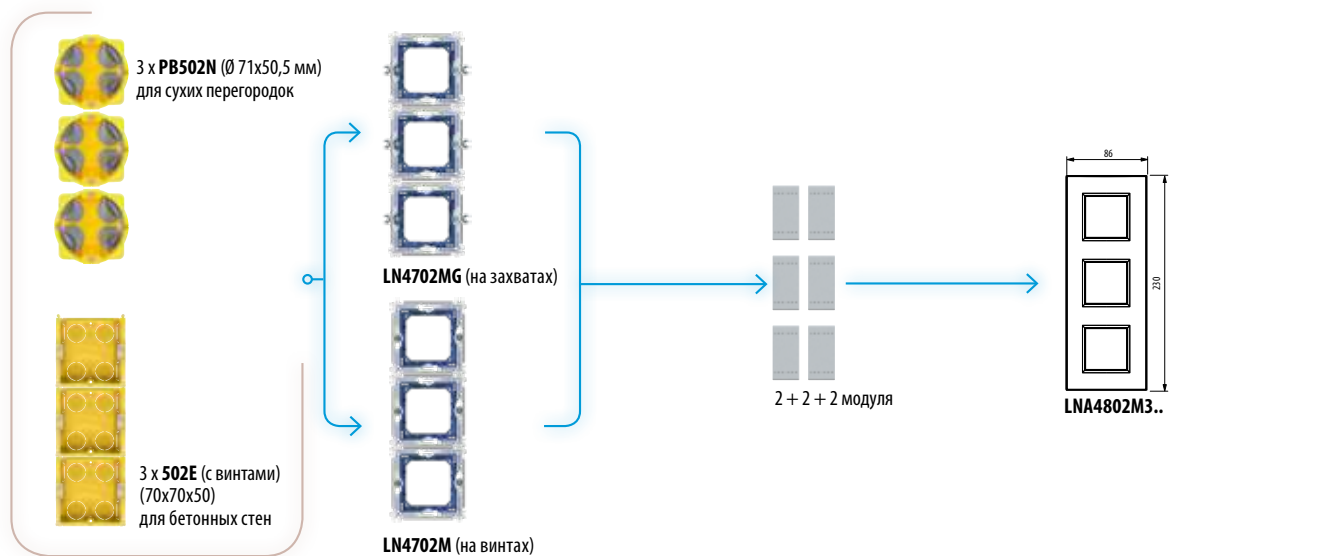
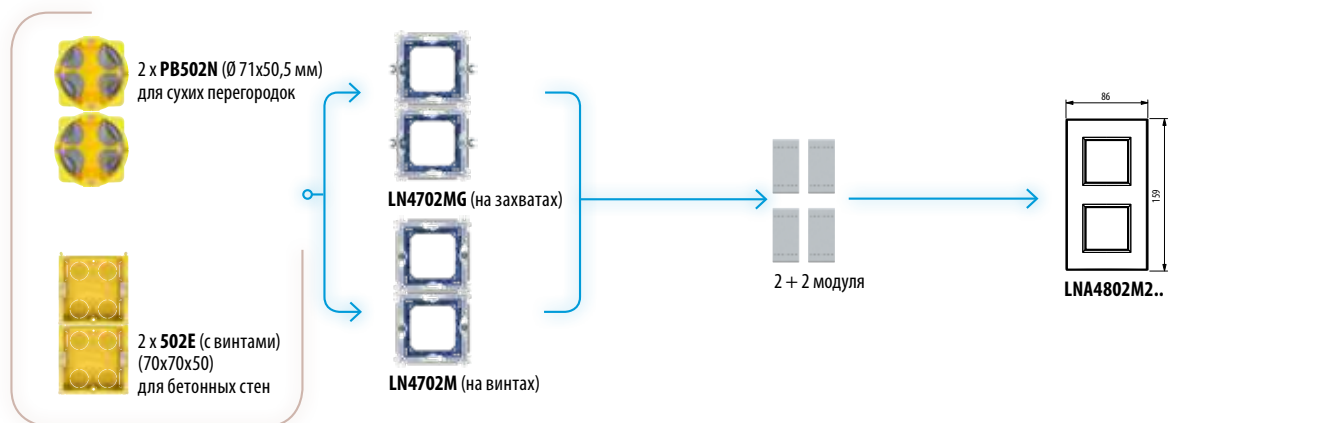

# ДЕКОРАТИВНЫЕ РАМКИ НЕМЕЦКОГО СТАНДАРТА

## Декоративные рамки прямоугольной формы

**МЕТАЛЛ**  
Материал: zamak



Золото – OA



Бронза – BZ

**ПРИРОДНЫЙ МЕТАЛЛ**  
Материал: zamak



Исконный – NA



Серебро – AG



Фактурная сталь – ACS

**ШЕЛК**  
Материал: zamak



Зеленый шелк – PK



Коричневый шелк – SQ



Красный шелк – RK



Серый шелк – AE



Синий шелк – CB

### ДЕКОРАТИВНЫЕ РАМКИ ПРЯМОУГОЛЬНОЙ ФОРМЫ

2 модуля – LNA4802...

2+2 модуля – межосевое расстояние 71 мм – LNA4802M2...

2+2+2 модуля – межосевое расстояние 71 мм – LNA4802M3...

2+2+2+2 модуля – межосевое расстояние 71 мм – LNA4802M4...

**НАСЫЩЕННЫЙ ЦВЕТ**  
Материал: полимерный пластик



Зеленый – VD



Оранжевый – OD



Голубой – AD

**КРИСТАЛЛ**

Материал: полимерный пластик



Лондонский туман – KF



Морская вода – KA



Серое небо – KG

**НЕЙТРАЛЬНЫЙ**

Материал: полимерный пластик



Антрацит – AR



Белый – BI



Алюминий – TE

**ДЕРЕВО**

Материал: натуральное дерево



Американская вишня – LCA



Бамбук – LBA



Европейский орех – LNC

**KRISTALL**

Персонализированное решение

























Kristall – KR

# ДЕКОРАТИВНЫЕ РАМКИ НЕМЕЦКОГО СТАНДАРТА

## Декоративные рамки прямоугольной формы

### КОЛИЧЕСТВО МОДУЛЕЙ

		2	2+2	2+2+2	2+2+2+2
		Межосевое расстояние 71 мм			
<b>МЕТАЛЛ</b>					
	Золото	LNA4802OA	LNA4802M2OA	LNA4802M3OA	LNA4802M4OA
	Бронза	LNA4802BZ	LNA4802M2BZ	LNA4802M3BZ	LNA4802M4BZ
<b>ПРИРОДНЫЙ МЕТАЛЛ</b>					
	Исконный	LNA4802NA	LNA4802M2NA	LNA4802M3NA	LNA4802M4NA
	Серебро	LNA4802AG	LNA4802M2AG	LNA4802M3AG	LNA4802M4AG
	Фактурная сталь	LNA4802ACS	LNA4802M2ACS	LNA4802M3ACS	LNA4802M4ACS
<b>ШЕЛК</b>					
	Зеленый шелк	LNA4802PK	LNA4802M2PK	LNA4802M3PK	LNA4802M4PK
	Коричневый шелк	LNA4802SQ	LNA4802M2SQ	LNA4802M3SQ	LNA4802M4SQ
	Красный шелк	LNA4802RK	LNA4802M2RK	LNA4802M3RK	LNA4802M4RK
	Серый шелк	LNA4802AE	LNA4802M2AE	LNA4802M3AE	LNA4802M4AE
	Синий шелк	LNA4802CB	LNA4802M2CB	LNA4802M3CB	LNA4802M4CB
<b>НАСЫЩЕННЫЙ ЦВЕТ</b>					
	Зеленый	LNA4802VD	LNA4802M2VD	LNA4802M3VD	LNA4802M4VD
	Оранжевый	LNA4802OD	LNA4802M2OD	LNA4802M3OD	LNA4802M4OD
	Голубой	LNA4802AD	LNA4802M2AD	LNA4802M3AD	LNA4802M4AD
<b>КРИСТАЛЛ</b>					
	Лондонский туман	LNA4802KF	LNA4802M2KF	LNA4802M3KF	LNA4802M4KF
	Морская вода	LNA4802KA	LNA4802M2KA	LNA4802M3KA	LNA4802M4KA
	Серое небо	LNA4802KG	LNA4802M2KG	LNA4802M3KG	LNA4802M4KG
<b>НЕЙТРАЛЬНЫЙ</b>					
	Антрацит	LNA4802AR	LNA4802M2AR	LNA4802M3AR	LNA4802M4AR
	Белый	LNA4802BI	LNA4802M2BI	LNA4802M3BI	LNA4802M4BI
	Алюминий	LNA4802TE	LNA4802M2TE	LNA4802M3TE	LNA4802M4TE
<b>ДЕРЕВО</b>					
	Американская вишня	LNA4802LCA	LNA4802M2LCA	LNA4802M3LCA	LNA4802M4LCA
	Бамбук	LNA4802LBA	LNA4802M2LBA	LNA4802M3LBA	LNA4802M4LBA
	Европейский орех	LNA4802LNC	LNA4802M2LNC	LNA4802M3LNC	LNA4802M4LNC
<b>KRISTALL</b>					
	Kristall	LND4802KR	LND4802M2KR	LND4802M3KR	
<b>СУППОРТ</b>					
Фиксация на винтах	Металлическое основание	LN4702M	LN4702M (x2)	LN4702M (x3)	LN4702M (x4)
	Пластиковое основание	LN4702	LN4702 (x2)	LN4702 (x3)	LN4702 (x4)
Фиксация на захватах	Металлическое основание	LN4702MG	LN4702MG (x2)	LN4702MG (x3)	LN4702MG (x4)
	Пластиковое основание	LN4702G	LN4702G (x2)	LN4702G (x3)	LN4702G (x4)



# LIVING-LIGHT<sup>AIR</sup> — НЕМЕЦКИЙ СТАНДАРТ

## Монтаж декоративных рамок

Монтажная коробка

Суппорт

Количество модулей

Декоративная рамка AIR

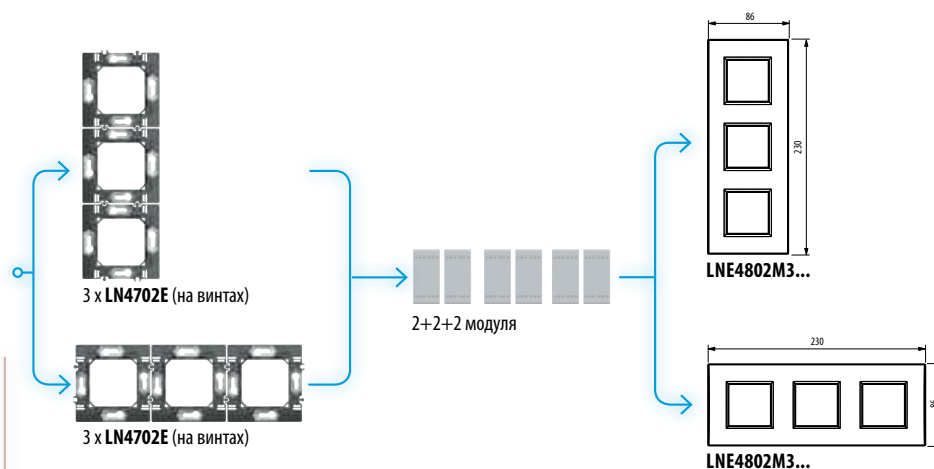
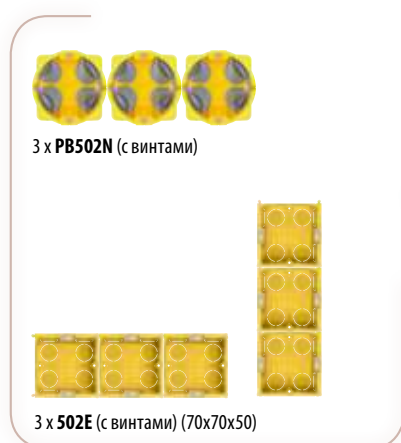
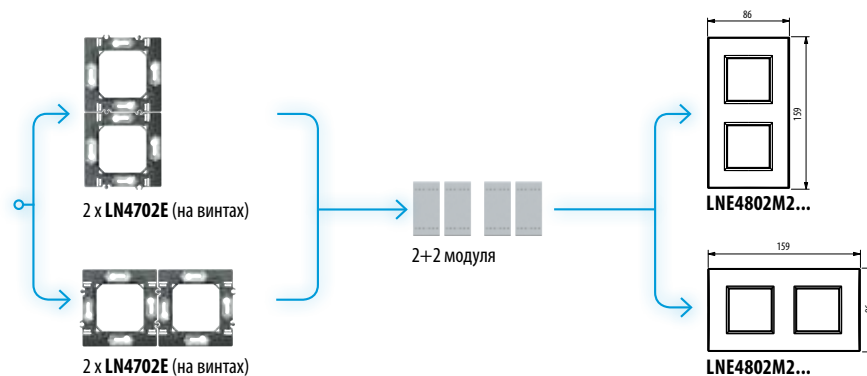
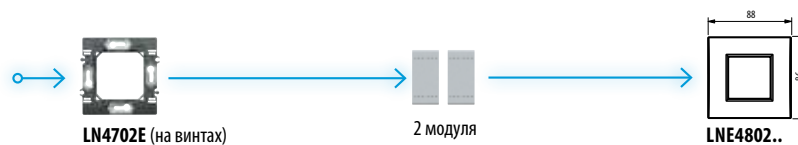
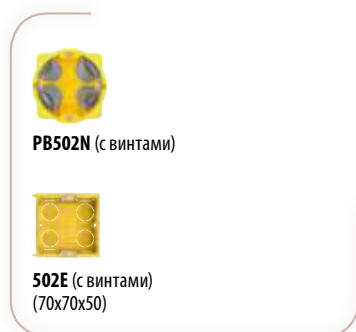

**ПРИМЕЧАНИЕ:** минимальная рекомендованная глубина монтажных коробок для установки устройств серии Livinglight Air – 50 мм.

**ПРИМЕЧАНИЕ:** суппорты AIR поставляются с защитными рамкой и крышкой. Рекомендуется использовать защитные крышки в течение всего времени проведения монтажных работ и устанавливать декоративные накладки только после их завершения.

# LIVING·LIGHT<sup>AIR</sup> — НЕМЕЦКИЙ СТАНДАРТ

## Декоративные рамки

МОНОХРОМ  
Материал: zamak



Чистый белый – BN



Алюминий – TE



Антрацит – AR

БЛЕСТЯЩАЯ ПОВЕРХНОСТЬ  
Материал: zamak



Палладий – PL



Олово – PT

МАТОВАЯ ПОВЕРХНОСТЬ  
Материал: zamak



Матовый никель – NK



Матовое золото – OF

**НОВИНКА**

**НОВИНКА**

**НОВИНКА**



Белый жемчуг – PR



Матовый хром – CRS\*



Матовый титан – TIS\*



## Декоративные рамки

**ДЕКОРАТИВНЫЕ РАМКИ AIR**  
 2 модуля – LNE4802...  
 2+2 модуля – LNE4802M2...  
 2+2+2 модуля – LNE4802M3...

		КОЛИЧЕСТВО МОДУЛЕЙ		
МАТОВАЯ ПОВЕРХНОСТЬ (zamak)		2	2+2	2+2+2
	Матовый никель	LNE4802NK	LNE4802M2NK	LNE4802M3NK
	Матовое золото	LNE4802OF	LNE4802M2OF	LNE4802M3OF
	Белый жемчуг	LNE4802PR	LNE4802M2PR	LNE4802M3PR
	Матовый титан	LNE4802TIS*	LNE4802M2TIS*	LNE4802M3TIS*
	Матовый хром	LNE4802CR5*	LNE4802M2CR5*	LNE4802M3CR5*
БЛЕСТЯЩАЯ ПОВЕРХНОСТЬ (zamak)				
	Палладий	LNE4802PL	LNE4802M2PL	LNE4802M3PL
	Олово	LNE4802PT	LNE4802M2PT	LNE4802M3PT
МОНОХРОМ (zamak)				
	Чистый белый	LNE4802BN	LNE4802M2BN	LNE4802M3PL
	Алюминий	LNE4802TE	LNE4802M2TE	LNE4802M3TE
	Антрацит	LNE4802AR	LNE4802M2AR	LNE4802M3AR
СОФТ (zamak)				
	Мокрый асфальт	LNE4802ST*	LNE4802M2ST*	LNE4802M3ST*
	Глина	LNE4802CY*	LNE4802M2CY*	LNE4802M3CY*
	Песчаник	LNE4802SB*	LNE4802M2SB*	LNE4802M3SB*
	Лунная ночь	LNE4802BM*	LNE4802M2BM*	LNE4802M3BM*

СУППОРТЫ			
Суппорты	LN4702E	LN4702E x 2	LN4702E x 3

\* ПРИМЕЧАНИЕ: уточняйте возможность поставки данных изделий у торгового представителя BTicino.

# ДЕКОРАТИВНЫЕ РАМКИ ИТАЛЬЯНСКОГО СТАНДАРТА

## Монтаж декоративных рамок прямоугольной формы

Монтажная  
коробка

Суппорт

Количество модулей

Декоративная рамка

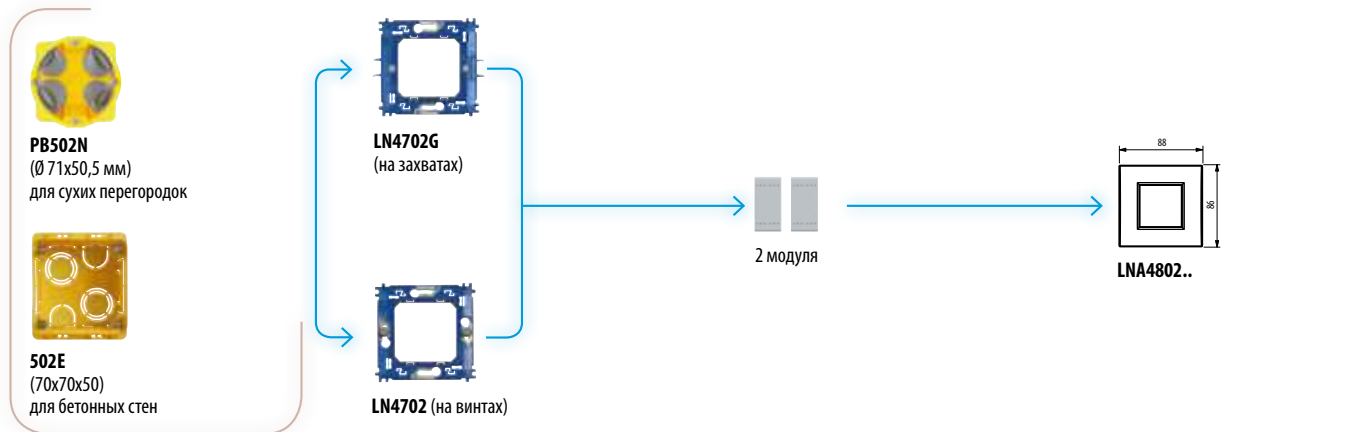

Монтажная коробка

Суппорт





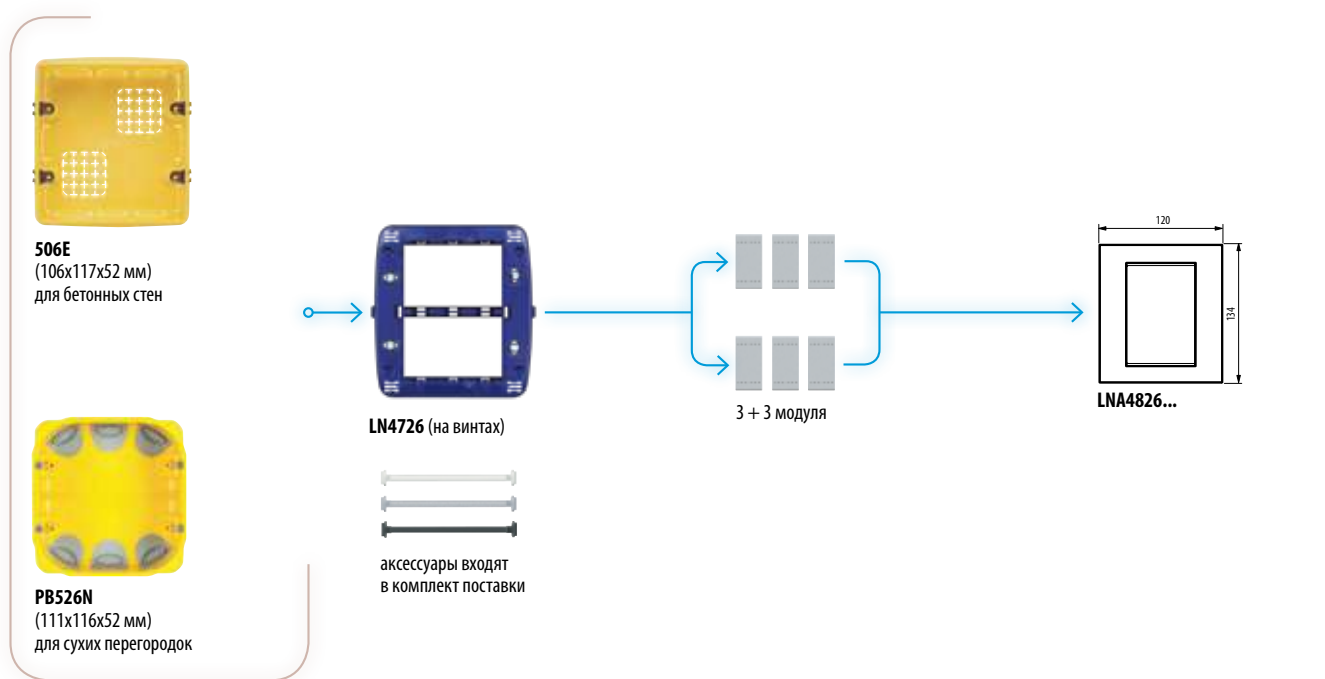
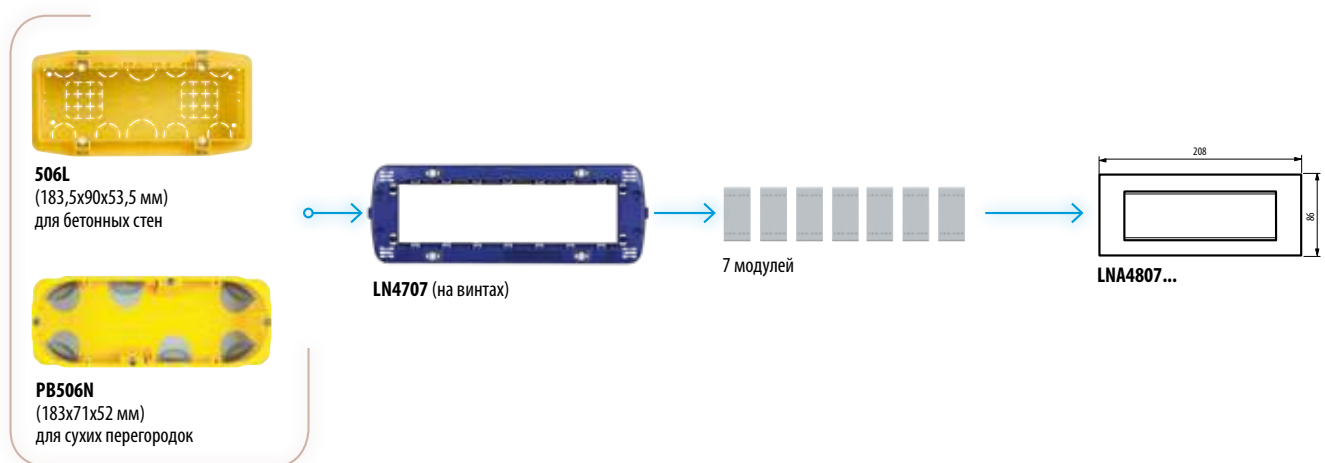





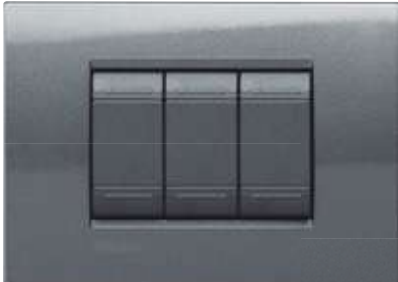

Количество модулей

Декоративная рамка

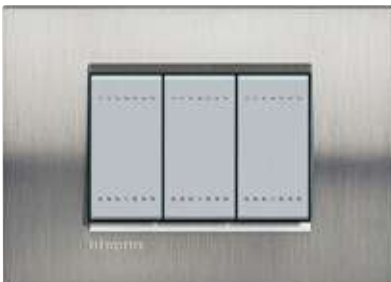

# ДЕКОРАТИВНЫЕ РАМКИ ИТАЛЬЯНСКОГО СТАНДАРТА

## Декоративные рамки прямоугольной формы

<b>МЕТАЛЛ</b> Материал: замак	 Золото – 0А	 Бронза – BZ		
	 Сталь – AC	 Лунное серебро – GL		
	 Исконный – NA	 Серебро – AG	 Фактурная сталь – ACS	
	 Зеленый шелк – PK	 Коричневый шелк – SQ	 Красный шелк – RK	
<b>ШЕЛК</b> Материал: замак	 Серый шелк – AE	 Синий шелк – CB	<b>ДЕКОРАТИВНЫЕ РАМКИ ПРЯМОУГОЛЬНОЙ ФОРМЫ</b> 2 модуля – LNA4802... 3 модуля – LNA4803... 4 модуля – LNA4804... 7 модулей – LNA4807... 3+3 modules – LNA4826...	

**НАСЫЩЕННЫЙ ЦВЕТ**  
Материал: полимерный пластик



Зеленый – VD



Оранжевый – OD

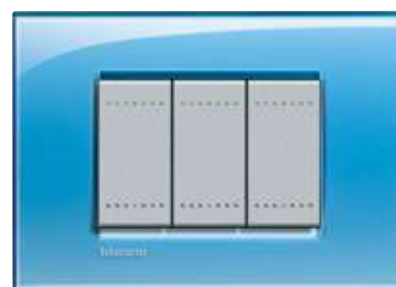

Голубой – AD

**КРИСТАЛЛ**  
Материал: полимерный пластик



Лондонский туман – KF



Морская вода – KA



Серое небо – KG

**НЕЙТРАЛЬНЫЙ**  
Материал: полимерный пластик



Антрацит – AR



Белый – VI

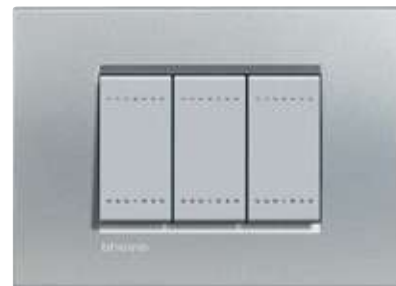

Алюминий – TE

**ДЕРЕВО**  
Материал: натуральное дерево



Американская вишня – LCA



Бамбук – LBA



Европейский орех – LNC

**KRISTALL**  
Персонализированное решение



























По предварительному заказу на декоративные накладки серии LIVINGLIGHT могут быть нанесены графические изображения. Изображения могут быть одно- и двухцветные.

# ДЕКОРАТИВНЫЕ РАМКИ ИТАЛЬЯНСКОГО СТАНДАРТА

## Декоративные рамки прямоугольной формы

### КОЛИЧЕСТВО МОДУЛЕЙ

		2	3	4	7	3+3
<b>МЕТАЛЛ (zamak)</b>						
	Золото	LNA48020A	LNA48030A	LNA48040A	LNA48070A	LNA48260A
	Бронза	LNA4802BZ	LNA4803BZ	LNA4804BZ	LNA4807BZ	LNA4826BZ
	Сталь	LNA4802AC	LNA4803AC	LNA4804AC	LNA4807AC	LNA4826AC
	Лунное серебро	LNA4802GL	LNA4803GL	LNA4804GL	LNA4807GL	LNA4826GL
<b>ПРИРОДНЫЙ МЕТАЛЛ (zamak)</b>						
	Исконный	LNA4802NA	LNA4803NA	LNA4804NA	LNA4807NA	LNA4826NA
	Серебро	LNA4802AG	LNA4803AG	LNA4804AG	LNA4807AG	LNA4826AG
	Фактурная сталь	LNA4802ACS	LNA4803ACS	LNA4804ACS	LNA4807ACS	LNA4826ACS
<b>ШЕЛК (zamak)</b>						
	Зеленый шелк	LNA4802PK	LNA4803PK	LNA4804PK	LNA4807PK	LNA4826PK
	Коричневый шелк	LNA4802SQ	LNA4803SQ	LNA4804SQ	LNA4807SQ	LNA4826SQ
	Красный шелк	LNA4802RK	LNA4803RK	LNA4804RK	LNA4807RK	LNA4826RK
	Серый шелк	LNA4802AE	LNA4803AE	LNA4804AE	LNA4807AE	LNA4826AE
	Синий шелк	LNA4802CB	LNA4803CB	LNA4804CB	LNA4807CB	LNA4826CB
<b>НАСЫЩЕННЫЙ ЦВЕТ (полимерный пластик)</b>						
	Зеленый	LNA4802VD	LNA4803VD	LNA4804VD	LNA4807VD	LNA4826VD
	Оранжевый	LNA4802OD	LNA4803OD	LNA4804OD	LNA4807OD	LNA4826OD
	Голубой	LNA4802AD	LNA4803AD	LNA4804AD	LNA4807AD	LNA4826AD
<b>КРИСТАЛЛ (полимерный пластик)</b>						
	Лондонский туман	LNA4802KF	LNA4803KF	LNA4804KF	LNA4807KF	LNA4826KF
	Морская вода	LNA4802KA	LNA4803KA	LNA4804KA	LNA4807KA	LNA4826KA
	Серое небо	LNA4802KG	LNA4803KG	LNA4804KG	LNA4807KG	LNA4826KG
<b>НЕЙТРАЛЬНЫЙ (полимерный пластик)</b>						
	Антрацит	LNA4802AR	LNA4803AR	LNA4804AR	LNA4807AR	LNA4826AR
	Белый	LNA4802BI	LNA4803BI	LNA4804BI	LNA4807BI	LNA4826BI
	Алюминий	LNA4802TE	LNA4803TE	LNA4804TE	LNA4807TE	LNA4826TE
<b>ДЕРЕВО</b>						
	Американская вишня	LNA4802LCA	LNA4803LCA	LNA4804LCA	LNA4807LCA	LNA4826LCA
	Бамбук	LNA4802LBA	LNA4803LBA	LNA4804LBA	LNA4807LBA	LNA4826LBA
	Европейский орех	LNA4802LNC	LNA4803LNC	LNA4804LNC	LNA4807LNC	LNA4826LNC
<b>KRISTALL</b>						
	Kristall	LND4802KR	LND4803KR	LND4804KR	LND4807KR	LND4826KR
<b>СУППОРТ</b>						
	Фиксация на винтах	LN4702	LN4703	LN4704	LN4707	LN4726
	Фиксация на захватах	LN4702G				



# LIVING·LIGHT<sup>AIR</sup> — ИТАЛЬЯНСКИЙ СТАНДАРТ

## МОНТАЖ ДЕКОРАТИВНЫХ РАМОК

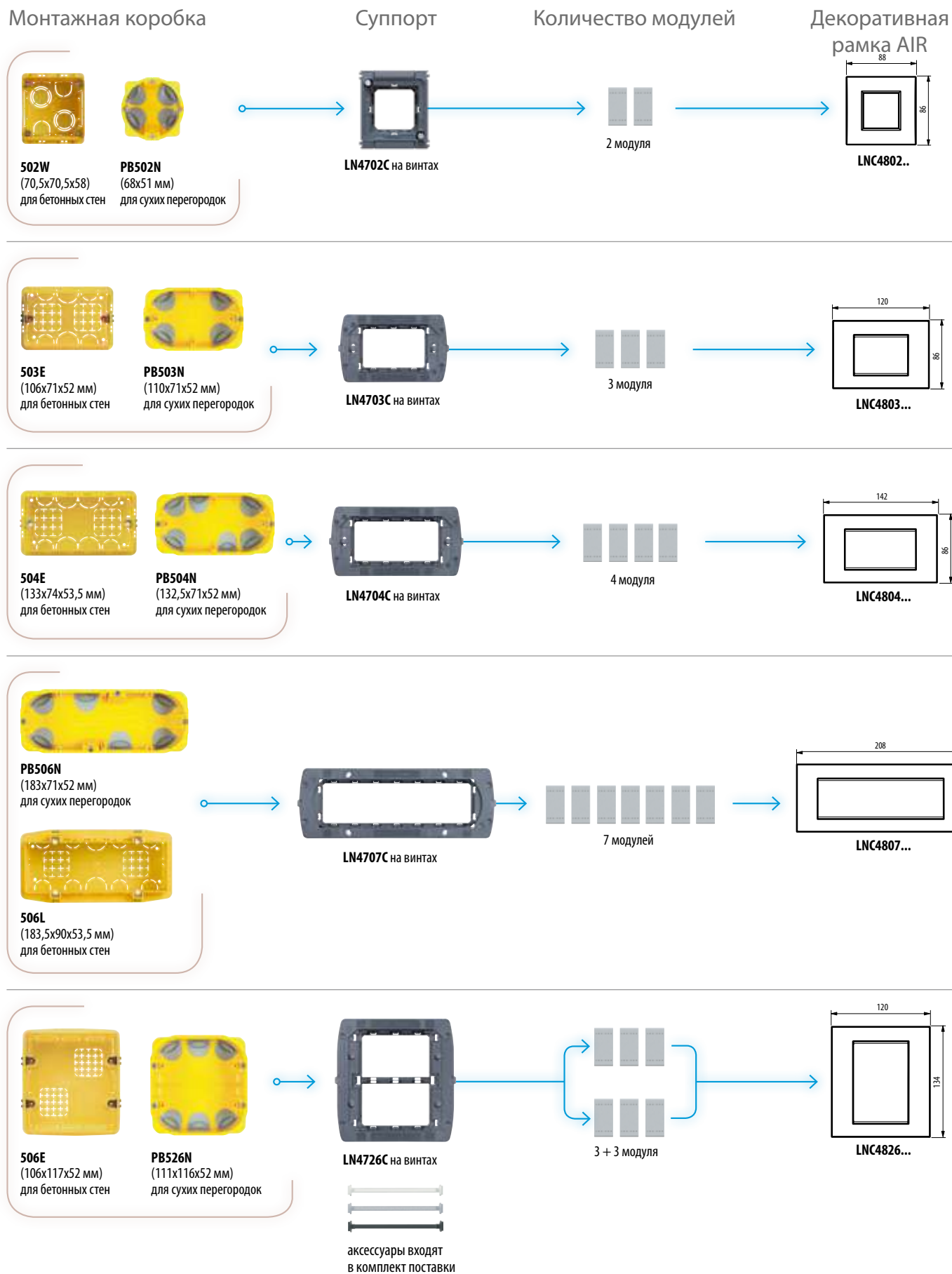

**ПРИМЕЧАНИЕ:** суппорты AIR поставляются с защитными рамкой и крышкой. Рекомендуется использовать защитные крышки в течение всего времени проведения монтажных работ и устанавливать декоративные наклейки только после их завершения.

# LIVING LIGHT<sup>AIR</sup> — ИТАЛЬЯНСКИЙ СТАНДАРТ

## Декоративные рамки

МОНОХРОМ  
Материал: zamak



Чистый белый – BN



Алюминий – TE



Антрацит – AR

БЛЕСТЯЩАЯ ПОВЕРХНОСТЬ  
Материал: zamak



Олово – PT



Палладий – PL

МАТОВАЯ ПОВЕРХНОСТЬ  
Материал: zamak

НОВИНКА



Матовый титан – TIS\*

НОВИНКА



Матовый хром – CRS\*



Матовый никель – NK



Белый жемчуг – PR



Матовое золото – OF



КОЛИЧЕСТВО МОДУЛЕЙ





		2	3	4	7	3+3
<b>МОНОХРОМ (сплав zamak)</b>						
	Чистый белый	LNC4802BN	LNC4803BN	LNC4804BN	LNC4807BN	LNC4826BN
	Алюминий	LNC4802TE	LNC4803TE	LNC4804TE	LNC4807TE	LNC4826TE
	Антрацит	LNC4802AR	LNC4803AR	LNC4804AR	LNC4807AR	LNC4826AR
<b>МАТОВАЯ ПОВЕРХНОСТЬ (сплав zamak)</b>						
	Белый жемчуг	LNC4802PR	LNC4803PR	LNC4804PR	LNC4807PR	LNC4826PR
	Матовый титан	LNC4802TIS*	LNC4803TIS*	LNC4804TIS*	LNC4807TIS*	LNC4826TIS*
	Матовый хром	LNC4802CRS*	LNC4803CRS*	LNC4804CRS*	LNC4807CRS*	LNC4826CRS*
	Матовое золото	LNC4802OF	LNC4803OF	LNC4804OF	LNC4807OF	LNC4826OF
	Матовый никель	LNC4802NK	LNC4803NK	LNC4804NK	LNC4807NK	LNC4826NK
<b>БЛЕСТЯЩИЙ (сплав zamak)</b>						
	Олово	LNC4802PT	LNC4803PT	LNC4804PT	LNC4807PT	LNC4826PT
	Палладий	LNC4802PL	LNC4803PL	LNC4804PL	LNC4807PL	LNC4826PL
<b>СОФТ (сплав zamak)</b>						
	Мокрый асфальт	LNC4802ST*	LNC4803ST*	LNC4804ST*	LNC4807ST*	LNC4826ST*
	Глина	LNC4802CY*	LNC4803CY*	LNC4804CY*	LNC4807CY*	LNC4826CY*
	Песчаник	LNC4802SB*	LNC4803SB*	LNC4804SB*	LNC4807SB*	LNC4826SB*
	Лунная ночь	LNC4802BM*	LNC4803BM*	LNC4804BM*	LNC4807BM*	LNC4826BM*
<b>СУППОРТЫ</b>						
	Суппорт	LN4702C	LN4703C	LN4704C	LN4707C	LN4726C

**ПРИМЕЧАНИЕ\*:** Уточняйте возможность поставки данных изделий у торгового представителя BTicino.

# КЛАВИШИ И ДЕКОРАТИВНЫЕ РАМКИ KRISTALL

Благодаря специальной разборной конструкции и использованию прозрачного пластика, традиционные выключатели могут быть оформлены по вашему вкусу. В комбинации с обоями такое решение позволит скрыть управляющие элементы или, напротив, сделать акцент, украсив интерьер фрагментами картин или фотографий.

Артикул	ПРОЗРАЧНЫЕ КЛАВИШИ KRISTALL ДЛЯ ТРАДИЦИОННЫХ ЭЛЕМЕНТОВ УПРАВЛЕНИЯ	
○ N4932		1 модуль
○ N4932/2		2 модуля
○ N4932/3		3 модуля

ПРОЗРАЧНЫЕ ДЕКОРАТИВНЫЕ РАМКИ KRISTALL		
○ LND4802KR		2 модуля
○ LND4803KR		3 модуля
○ LND4804KR		4 модуля
○ LND4807KR		7 модулей
○ LND4826KR		3 + 3 модуля

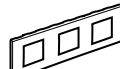

○ LND4802M2KR		2+2 модуля, межосевое расстояние 71 мм
○ LND4802M3KR		2+2+2 модуля, межосевое расстояние 71 мм

## КЛАВИШИ И ДЕКОРАТИВНЫЕ РАМКИ KRISTALL

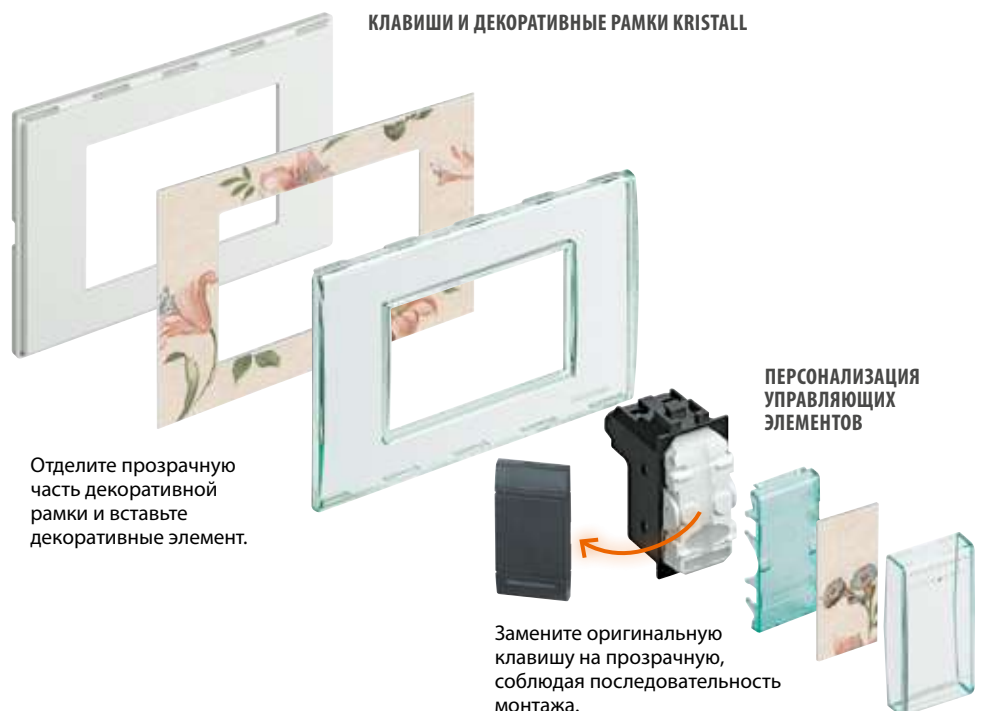

Отделите прозрачную часть декоративной рамки и вставьте декоративный элемент.

**ПЕРСОНАЛИЗАЦИЯ  
УПРАВЛЯЮЩИХ  
ЭЛЕМЕНТОВ**

Замените оригинальную клавишу на прозрачную, соблюдая последовательность монтажа.



## Содержание

108-112		
Различные типы монтажа	Накладной монтаж	108
	Монтаж в одномодульные коробки и коробки Multibox	109
	Встраиваемый монтаж с влагозащитными крышками	110
	Влагозащитный монтаж	112

# НАКЛАДНОЙ МОНТАЖ

## Монтажные коробки



**502BI** (Белый)

## Количество модулей



2 модуля

## Декоративная рамка



**LNA4802...**



**LNE4802..**



**503BI** (Белый)



3 модуля



**LNA4803...**



**LNC4803...**



**504BI** (Белый)



4 модуля



**LNA4804...**



**LNC4804...**



**150418BA**  
укомплектован  
суппортом  
и декоративной  
накладкой (173x247x65)  
(Белый)



**150418GR**  
укомплектован  
суппортом  
и декоративной  
накладкой (173x247x65)  
(Антрацит)



3 x 6 модулей



**506NP**  
(118x188x55)  
(Белый)



**N4070** Внутренняя сирена  
**N4565** Динамик  
(Белый)



**506NP**  
(118x188x55)  
(Белый)



**NT4070** Внутренняя сирена  
**NT4565** Динамик  
(Алюминий)



**506LP**  
(118x11X55)  
(Антрацит)



**4070** Внутренняя сирена  
**L4565** Динамик  
(Антрацит)

# МОНТАЖ В ОДНОМОДУЛЬНЫЕ КОРОБКИ И КОРОБКИ MULTIBOX

## Монтаж в одномодульные коробки

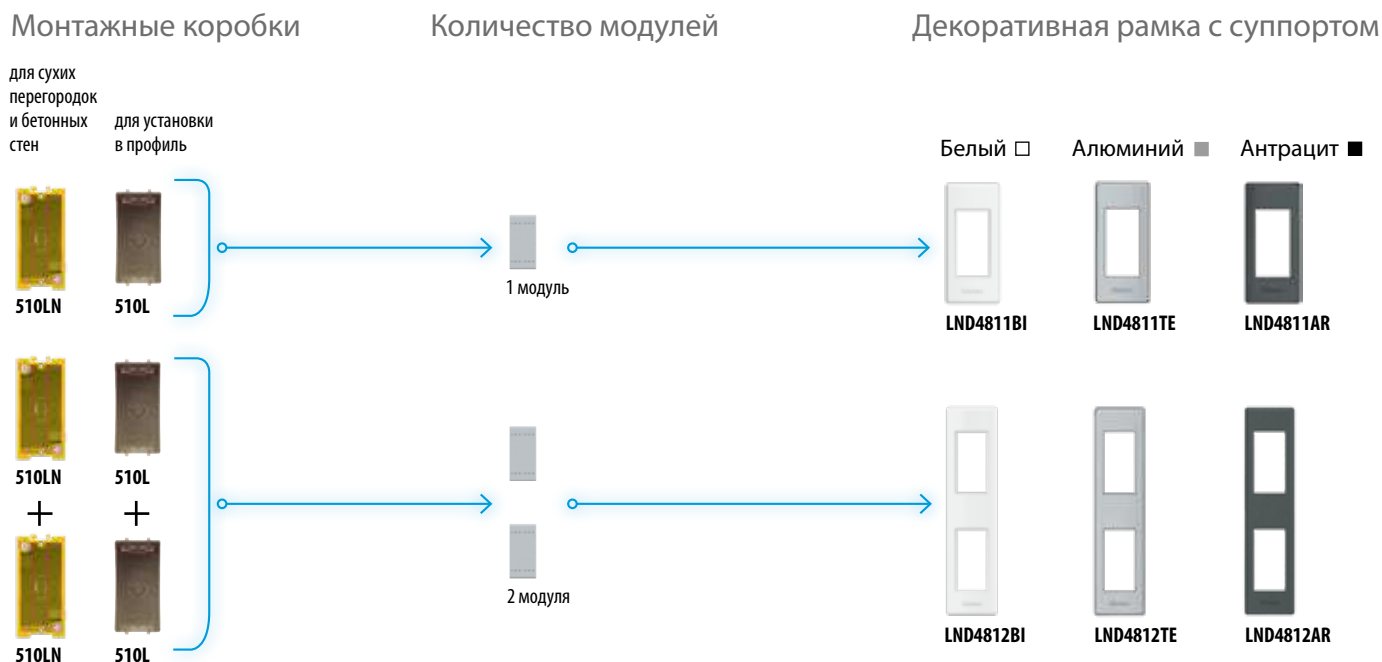

## МОНТАЖ В КОРОБКИ MULTIBOX

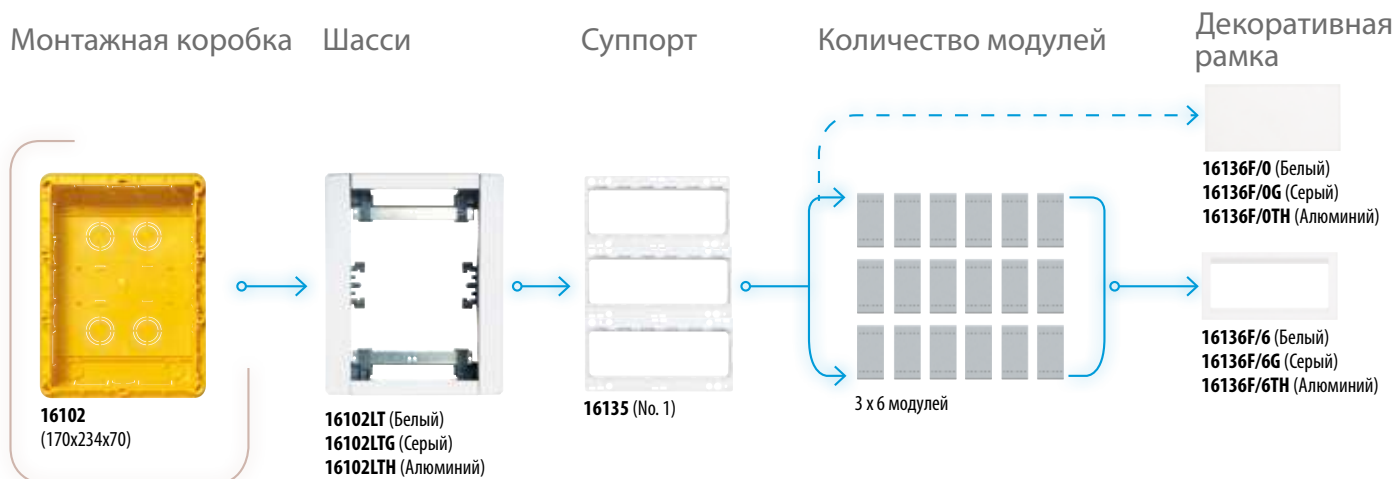

# ВСТРАИВАЕМЫЙ МОНТАЖ С ВЛАГОЗАЩИТНЫМИ КРЫШКАМИ

Монтажная коробка

Количество модулей

Влагозащитные  
крышки IDROBOX IP55

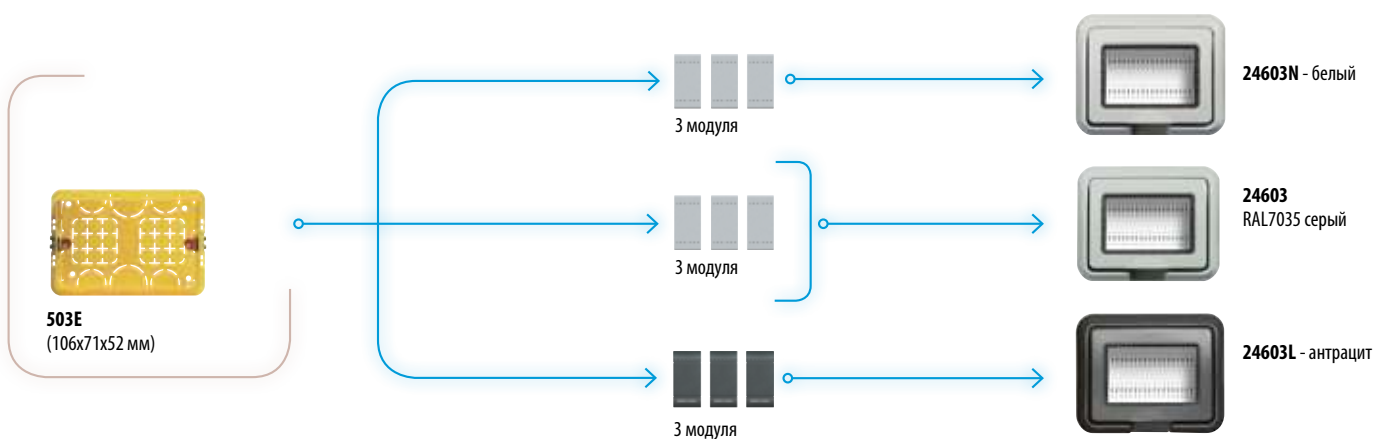
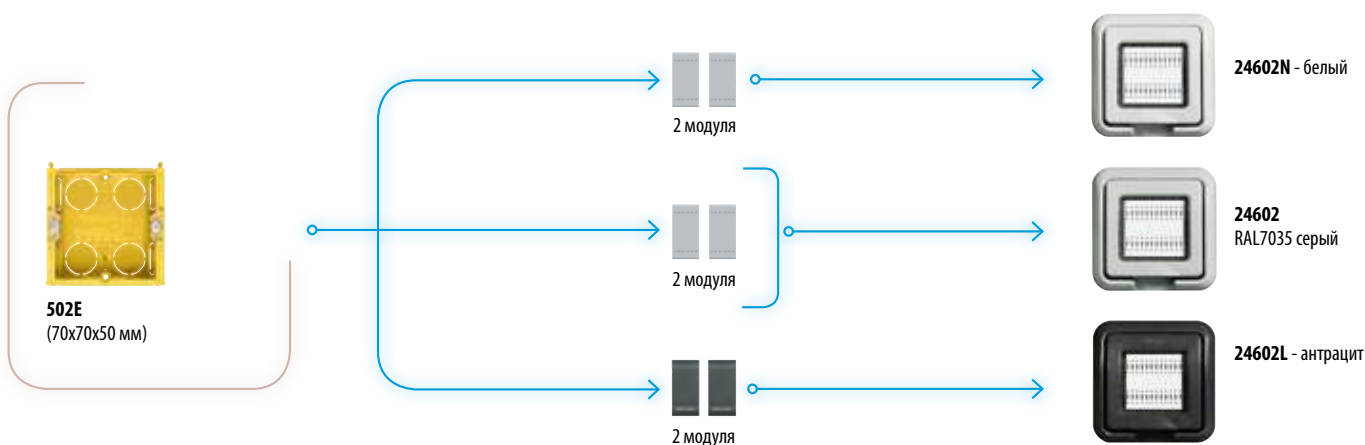

Монтажная  
коробка

Защитная рамка IP44  
с крышкой

Суппорт

Количество  
модулей

Декоративные рамки

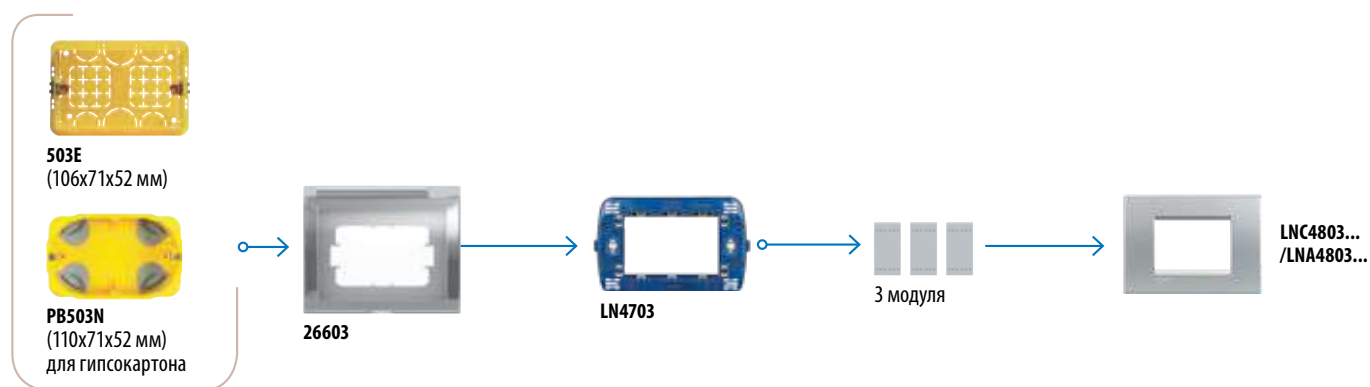



Монтажная  
коробка

Суппорт

Количество модулей

Влагозащитные  
крышки IDROBOX IP55

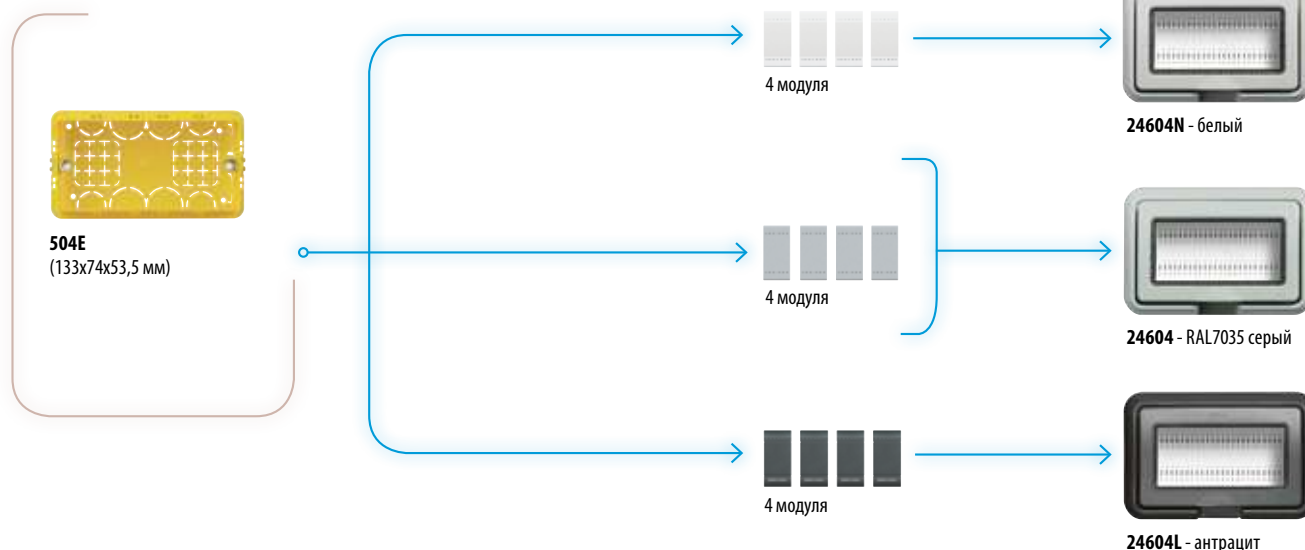

## ВЛАГОЗАЩИТНЫЙ МОНТАЖ

### ВЛАГОЗАЩИТНЫЕ КОРОБКИ IP40 И IDROBOX IP55

Коробки IP40



Коробки IP40



Коробки IP55



# ВЛАГОЗАЩИТНЫЙ МОНТАЖ



25700



25700F/16  
25700F/20

Артикул	АКСЕССУАРЫ ДЛЯ КОРОБОК IP44 - IP55	
○ 25700		Заглушка для вывода кабеля, Ø 5, 14, 16, 20 мм – IP55.
○ 25700F/16		Соединительная трубка для вывода кабеля IP55 для труб Ø 16 мм.
○ 25700F/20		Соединительная трубка для вывода кабеля IP55 для труб Ø 20 мм.
○ 25701		Горизонтальная разделительная перегородка.
○ 25701V		Вертикальная разделительная перегородка.
○ 26603		Защитная рамка IP44 с крышкой. 3 модуля. Прозрачная.



## Содержание

114-119

Габаритные  
размеры

Декоративные рамки

114

Суппорты

116

Монтажные коробки

117

Немодульные устройства

117

Устройства DIN

118

Глубина встраиваемых устройств

118

120-127

Перечень артикулов  
оборудования

# ГАБАРИТНЫЕ РАЗМЕРЫ

## Декоративные рамки LIVINGLIGHT прямоугольной формы

### ПРЯМОУГОЛЬНЫЕ ДЕКОРАТИВНЫЕ РАМКИ

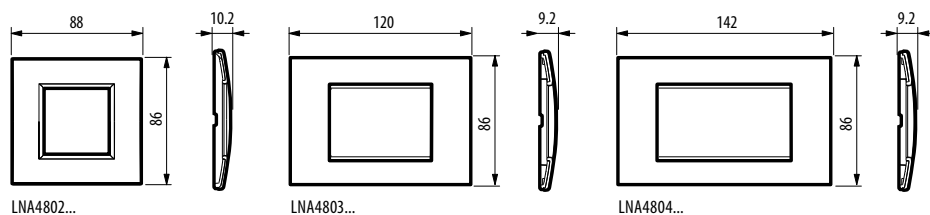

LNA4802...

LNA4803...

LNA4804...

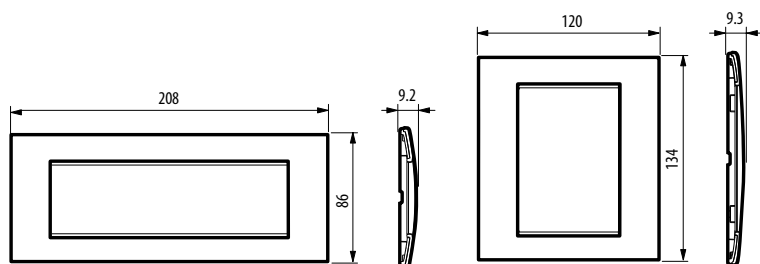

LNA4807...

LNA4826...

### МЕЖСЕГОВЕЕ РАССТОЯНИЕ 71 ММ – ГОРИЗОНТАЛЬНЫЙ/ВЕРТИКАЛЬНЫЙ МОНТАЖ

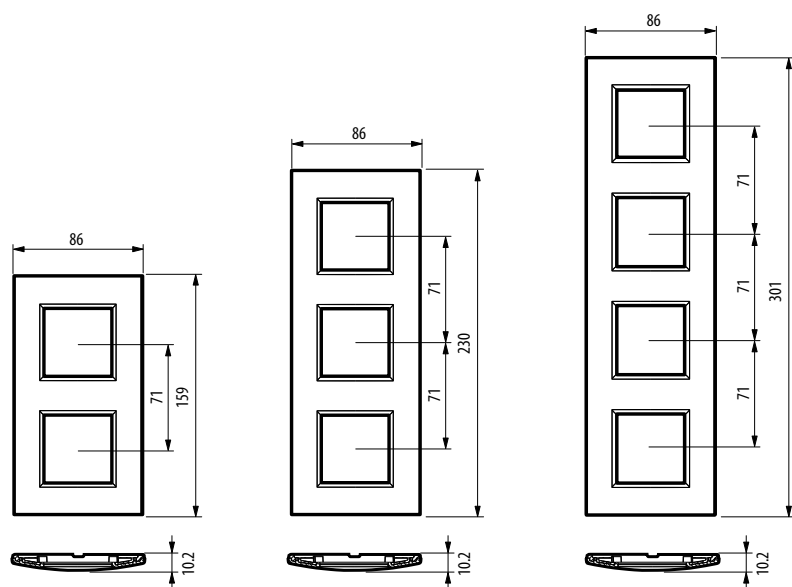

LNA4802M2...

LNA4802M3...

LNA4802M4...

# ГАБАРИТНЫЕ РАЗМЕРЫ

## Декоративные рамки LIVINGLIGHT AIR

### ДЕКОРАТИВНЫЕ РАМКИ AIR (ИТАЛЬЯНСКИЙ СТАНДАРТ)

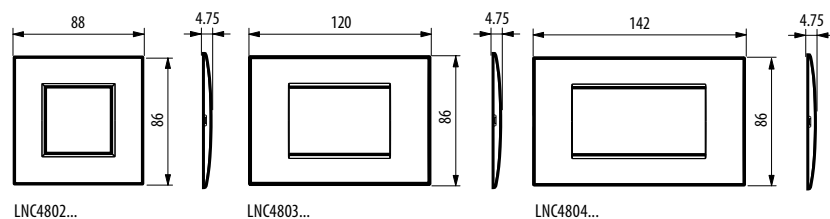

### ДЕКОРАТИВНЫЕ РАМКИ AIR (НЕМЕЦКИЙ СТАНДАРТ)

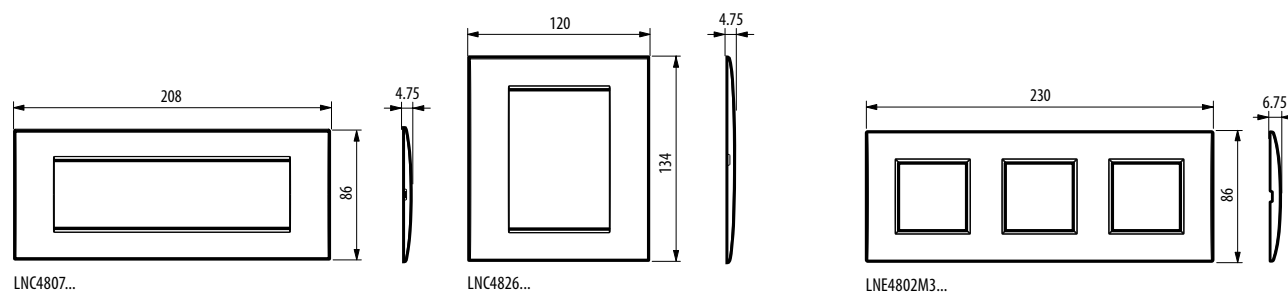
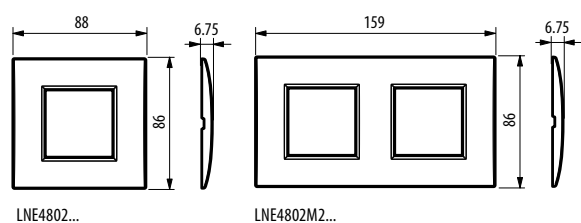

# ГАБАРИТНЫЕ РАЗМЕРЫ

## Суппорты для рамок LIVINGLIGHT AIR

## Суппорты для прямоугольных рамок

### Немецкий стандарт

#### 2 модуля

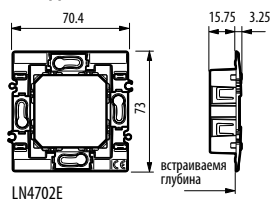

#### 2 модуля

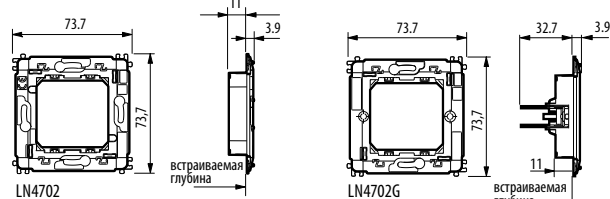

### Итальянский стандарт

#### 2 модуля

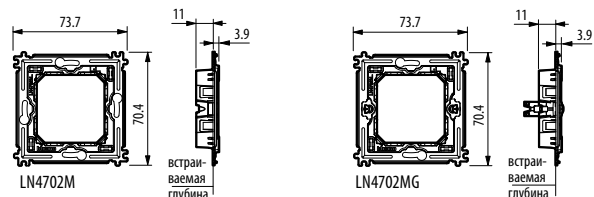

#### 3 модуля

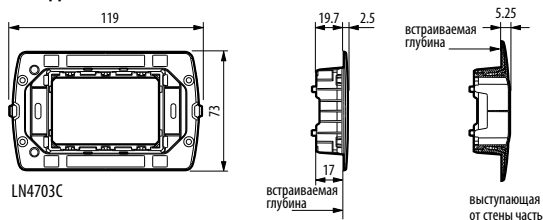

#### 3 модуля

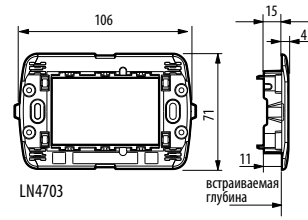

#### 4 модуля

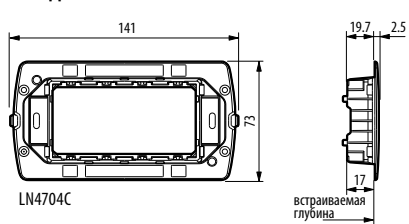

#### 4 модуля

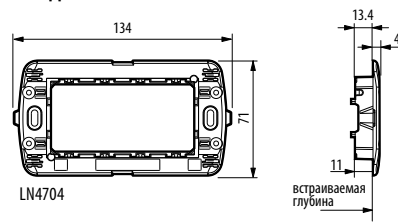

#### 7 модулей

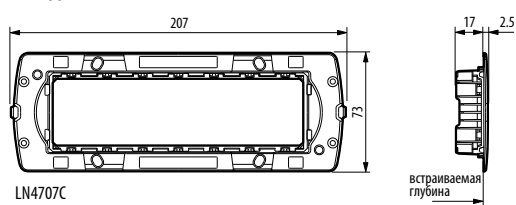

#### 7 модулей

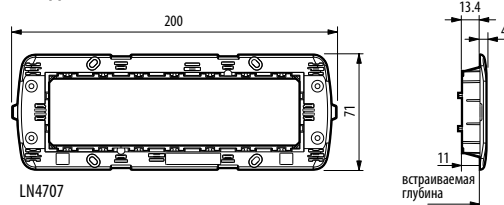

#### 3+3 модуля

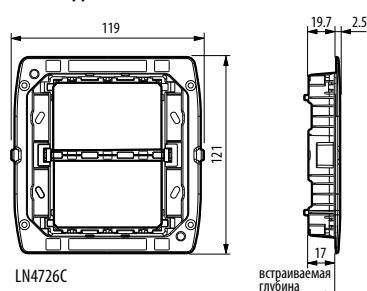

#### 3+3 модуля

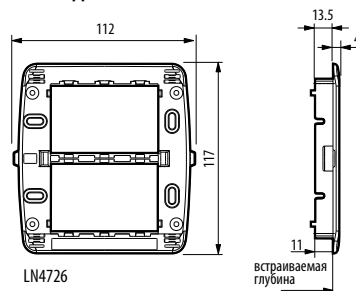

# ГАБАРИТНЫЕ РАЗМЕРЫ

## Монтажные коробки и немодульные устройства

### КОРОБКИ ДЛЯ НАКЛАДНОГО МОНТАЖА

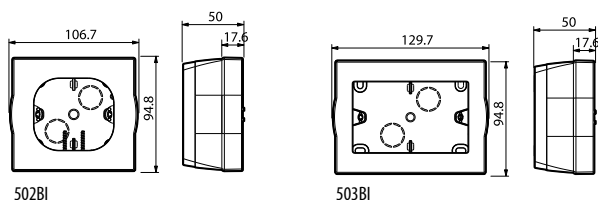

502BI

503BI

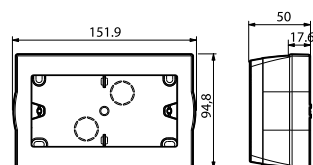

504BI

### КОРОБКИ ДЛЯ ВСТРАИВАЕМОГО МОНТАЖА

(для установки LIVINGLIGHT AIR немецкой модульности)

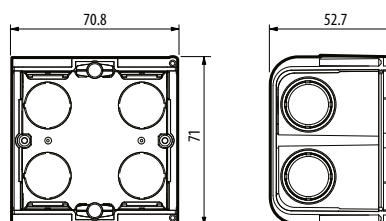

502E

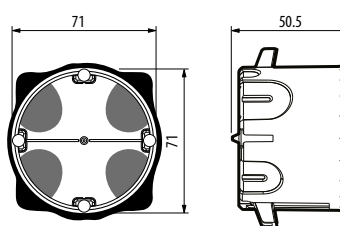

PB502N

### ОДНОМОДУЛЬНЫЕ МОНТАЖНЫЕ КОРОБКИ

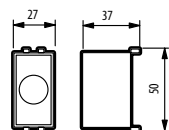

510L

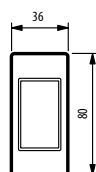

LND4811...

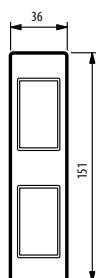

LND4812...

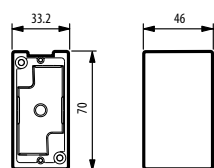

510LN

### НЕМОДУЛЬНЫЕ УСТРОЙСТВА

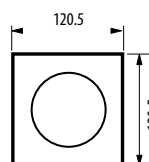
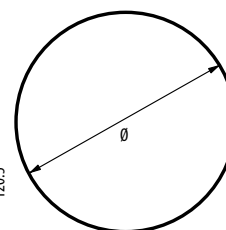
L-N-NT4565  
4070 - N/NT4070L4566 - Ø240  
L4566/10 - Ø100

# ГАБАРИТНЫЕ РАЗМЕРЫ

## устройства DIN и глубина встраиваемых устройств

### УСТРОЙСТВА DIN

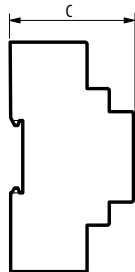
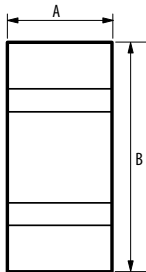

#### Размеры DIN (мм)

Кол-во модулей	A	B	C
1	17,5		
2	35		
3	52,5		
4	70		
5	87,5	90	60 / 61
6	105		
7	122,5		
8	140		
9	157,5		
10	175		

2 модуля DIN

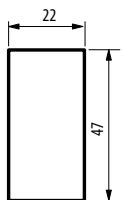

1 модуль

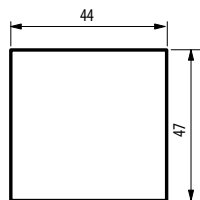

2 модуля

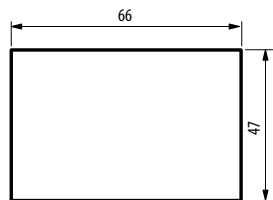

3 модуля

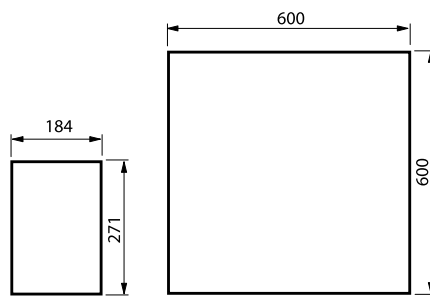

L4567

L4568

# ГАБАРИТНЫЕ РАЗМЕРЫ

Кат.№	Глубина со стандартным	Глубина
	суппортом	с суппортом AIR
L/N/N4003A	24,6	30,35
L/N/NT/N/NT4692	18,2	23,95
L/N/NT4001A	24,6	30,35
L/N/NT4005A	24,6	30,35
L/N/NT4011	28	33,75
L/N/NT4012	30	35,75
L/N/NT4016	32	37,75
L/N/NT4022	30	37,75
L/N/NT4027	32	37,75
L/N/NT4027VMC	32	37,75
L/N/NT4033	23	28,75
L/N/NT4036	25	30,75
L/N/NT4037	25	30,75
L/N/NT4038R	25	30,75
L/N/NT4038V	25	30,75
L/N/NT4051AN	33,75	39,5
L/N/NT4051M2AN	26,85	32,6
L/N/NT4053A	33,75	39,5
L/N/NT4053M2A	26,85	32,6
L/N/NT4054	33	38,75
L/N/NT4054M2	26	31,75
L/N/NT4055A	33	38,75
L/N/NT4055M2A	26,85	32,6
L/N/NT4125	22	27,75
L/N/NT4125S	22	27,75

Кат.№	Глубина со стандартным	Глубина
	суппортом	с суппортом AIR
L/N/NT4126	22	27,75
L/N/NT4126S	22	27,75
L/N/NT4140	30	35,75
L/N/NT4141	30	35,75
L/N/NT4141AN	32,35	38,1
L/N/NT4142	30	35,75
L/N/NT4145	30	35,75
L/N/NT4177	43,5	49,25
L/N/NT4180	25	30,75
L/N/NT4202D	30	35,75
L/N/NT4202D/2	28,5	34,25
L/N/NT4202DC	30	35,75
L/N/NT4202DC2	28,5	34,25
L/N/NT4202P	30	35,75
L/N/NT4202P/2	28,5	34,25
L/N/NT4202PT	30	35,75
L/N/NT4210D	22	27,75
L/N/NT4211D	22	27,75
L/N/NT4214D	28,5	34,25
L/N/NT4258/11N	24	29,75
L/N/NT4261AT5	19	24,75
L/N/NT4261AT6	19	24,75
L/N/NT4262/11	32	37,75
L/N/NT4262/12	32	37,75
L/N/NT4268	18,2	23,95



## ГАБАРИТНЫЕ РАЗМЕРЫ

Кат.№	Глубина со стандартным суппортом	Глубина с суппортом AIR
L/N/NT4268SC	11	16,75
L/N/NT4268ST	11	16,75
L/N/NT4269F	11	16,75
L/N/NT4269R	11	16,75
L/N/NT4284	10	15,75
L/N/NT4285	20	25,75
L/N/NT4285C1	33	38,75
L/N/NT4294	17,4	23,15
L/N/NT4330/12	18	23,75
L/N/NT4330/230	18	23,75
L/N/NT4330/24	18	23,75
L/N/NT4351/12	32	37,75
L/N/NT4356/230	32	37,75
L/N/NT4371A	25	30,75
L/N/NT4371R	25	30,75
L/N/NT4371T	25	30,75
L/N/NT4371V	25	30,75
L/N/NT4372AV	25	30,75
L/N/NT4372RT	25	30,75
L/N/NT4373H	27	32,75
L/N/NT4380	30	35,75
L/N/NT4402N	43	48,75
L/N/NT4406	43	48,75
L/N/NT4408N	37,1	42,85
L/N/NT4410N	37,1	42,85
L/N/NT4411N	37,1	42,85
L/N/NT4431	32	37,75
L/N/NT4432	32	37,75
L/N/NT4433	35,5	41,25
L/N/NT4434	35,5	41,25
L/N/NT4441	32	37,75
L/N/NT4442	32	37,75
L/N/NT4511/12	32	37,75
L/N/NT4512/12	32	37,75
L/N/NT4520	32	37,75
L/N/NT4541	35,7	41,45
L/N/NT4560	18,2	23,95
L/N/NT4565	43	48,75
L/N/NT4607	18,2	23,95
L/N/NT4607/4	18,2	23,95
L/N/NT4610	18,2	23,95
L/N/NT4611	18,2	23,95
L/N/NT4654N	18,2	23,95
L/N/NT4680	18,2	23,95
L/N/NT4692FAN	18,2	23,95
L/N/NT4693	18,2	23,95
L/N/NT4950	11	16,75
L/N/NT4951	11	16,75
L/N/NT4953	11	16,75
L4001/0	25	30,75
L4003/0	25	30,75
L4005/0	25	30,75
L4140R	30	35,75
L4141R	30	35,75
L4180R	25	30,75
L4374/230	25	30,75
L4382/230	25	30,75
L4384/3	50	55,75
L4386/3	50	55,75
L4581	32	37,75

Кат.№	Глубина со стандартным суппортом	Глубина с суппортом AIR
L4583	32	37,75
L4652/2	18,2	23,95
L4652/3	18,2	23,95
L4671/1	24,9	30,65
LN4001A	25	30,75
LN4003A	25	30,75
LN4005A	25	30,75
4070	46	51,75
N/NT4070	46	51,75
NT4955/20	13	18,75
NT4955/45	25,2	30,95
336983 - 82 - 84	29,5	35,25

# ПЕРЕЧЕНЬ АРТИКУЛОВ ОБОРУДОВАНИЯ

Кат. №	Стр.	Кат. №	Стр.	Кат. №	Стр.	Кат. №	Стр.
3456	81	24502	125	25700F/20	126	500/02	62
3457	54	24503	125	25701V	126	502BI	122
3457	81	24504	125	26108L	50	502NPA	86
3476	72	24602	124	26108N	50	502PA	86
3477	69	24603	124	26108T	50	503BI	122
3479	79	24604	125	3480V12	78	503CG	62
3480	78	25700	126	3485STD	76	503DE	62
3480	81	25701	126	3501/0	86	503EC	62
3481	79	26603	126	3501/1	86	503ED	62
3482	79	26603	124	3501/2	86	503ESC	62
3483	76	26603	126	3501/3	86	503ESE	62
3486	67	336904	86	3501/4	86	503EV	62
3486	76	346000	85	3501/5	86	504BI	122
3495	83	346020	85	3501/6	86	504EC	62
3495	83	346030	83	3501/7	86	504ESC	62
3496	66	346050	85	3501/8	86	504ESE	62
3499	84	346030	85	3501/9	86	504E	125
3502	86	346830	83	3501/AMB	86	506EC	62
3504	86	346841	84	3501/AUX	86	506ESC	62
3506	80	436850	84	3501/CEN	86	506ESE	62
3510	78	436851	84	3501/GEN	86	506LP	122
3511	78	0 882 30	53	3501/GR	86	506LSC	62
3512	78	0 882 35	53	3501/OFF	86	506LSE	62
3513	78	150418BA	122	3501/ON	86	506NP	122
3514	78	150418GR	122	3501/PUL	86	510L	123
3515	86	150560AC	126	3501/SLA	86	510LN	123
3516	78	150560F	126	3501/T	86	75RTN	56
3523	82	1505600T	126	3501/TM	86	BMSW1003	72
3529	70	150560S	126	3501K	86	E46ADCN	85
3529	84	150560SB	126	3501K/1	86	E47/12	85
3540	69	16102LT	123	3507/6	80	E47ADCN	85
3540	77	16102LTG	123	3507/6	81	E49	85
3541	92	16102LTH	123	3508BUS	82	F115/8A	86
3542	92	16136F/0	123	3508U2	82	F115/8B	86
3550	81	16136F/0G	123	3508U3	82	F400A	85
3559	85	16136F/0TH	123	3510M	78	F401	72
4050	80	16136F/6	123	3510PB	78	F411/1NC	72
4073	80	16136F/6G	123	3510M	78	F411/4	72
16102	123	16136F/6TH	123	3510PB	78	F411U1	72
16135	123	24404/2	125	3522N	82	F411U2	72
24401	125	24602L	124	3530S	69	F413N	73
24402	125	24602N	124	3530S	77	F414	73
24403	125	24603L	124	3544SW	92	F416U1	73
24404	125	24604L	125	3546SW	92	F417U2	73
24406	125	24604N	125	4380NB	59	F418	73
24501	125	25700F/16	126	4911TDM	68	F420	67

## ПЕРЕЧЕНЬ АРТИКУЛОВ ОБОРУДОВАНИЯ

Кат. №	Стр.	Кат. №	Стр.	Кат. №	Стр.	Кат. №	Стр.
F420	69	L4003N	46	L4141PW	55	L4406	52
F422	66	L4004M2N	46	L4141R	55	L4408N	52
F425	69	L4004N	46	L4141V	55	L4410N	52
F428	69	L4005/0	46	L4142	55	L4411N	52
F429	66	L4005A	46	L4145	55	L4432	53
F429	73	L4005M2A	46	L4177	91	L4433N	53
F430/2	81	L4005M2N	46	L4180	55	L4434N	53
F430/4	81	L4005N	46	L4180R	55	L4441	54
F430R3V10	81	L4011	50	L4180W	55	L4441FH	54
F430R3V10	92	L4012	50	L4258/11D	57	L4442	54
F430R8	81	L4016	50	L4258/11N	57	L4451	54
F430R8	92	L4022	50	L4258/12D	57	L4511/12	54
F430V10	81	L4027	50	L4261AT5	56	L4511/12	79
F430V10	92	L4027VMC	50	L4261AT6	56	L4512/12	54
F441	83	L4028H	50	L4262C5E	56	L4512/12	79
F441M	83	L4028H	91	L4262C6	56	L4520	54
F450	66	L4033	50	L4262C6S	56	L4541	54
F454	67	L4033	91	L4268LC	57	L4547	91
F455	67	L4034N	50	L4268SC	57	L4551	91
F481	79	L4036	50	L4268ST	57	L4560	83
F482	78	L4037	50	L4269R	57	L4561N	83
F482	81	L4038R	50	L4279C5E	56	L4562	84
F482V12	78	L4038V	50	L4279C5F	56	L4565	84
F483	79	L4042M2N	50	L4279C6	56	L4565	122
F500N	83	L4042N	50	L4279C6A	56	L4566	84
F502	84	L4043M2N	50	L4279C6F	56	L4566/10	84
F503	84	L4043N	50	L4279C6S	56	L4567	84
F520	82	L4051AN	46	L4280	57	L4569	84
F521	82	L4051M2AN	46	L4281	57	L4581	52
F522	82	L4053A	46	L4282	57	L4583	52
F523	82	L4053M2A	46	L4283	57	L4601	76
F524	82	L4054	46	L4284	57	L4606	76
F80AL	85	L4054M2	46	L4285	57	L4607	69
F91/12E	54	L4055A	46	L4285C1	57	L4607	77
H4570	84	L4055M2A	46	L4294	57	L4607/4	69
L4001/0	46	L4070	80	L4330/12	51	L4607/4	76
L4001A	46	L4125	55	L4330/230	51	L4611	77
L4001M2A	46	L4125S	55	L4330/24	51	L4611B	77
L4001M2N	46	L4126	55	L4351/230	58	L4630	80
L4001N	46	L4126S	55	L4356/230	58	L4651M2	68
L4002N	50	L4139	55	L4362	91	L4651M2	83
L4003/0	46	L4140	55	L4373H	91	L4652/2	68
L4003A	46	L4140R	55	L4374/230	58	L4652/3	68
L4003ES	53	L4141	55	L4380/B	80	L4654N	70
L4003M2A	46	L4141AN	55	L4382/230	85	L4654N	84
L4003M2N	46	L4141MAP	55	L4402N	52	L4658N	70

# ПЕРЕЧЕНЬ АРТИКУЛОВ ОБОРУДОВАНИЯ

Кат. №	Стр.	Кат. №	Стр.	Кат. №	Стр.	Кат. №	Стр.
L4659N	70	L4915M2DD	91	LN4210M2D	56	LN4931AC	48
L4668BUS/35	84	L4915M2DN	47	LN4214D	56	LN4931AG	48
L4669	86	L4915M2DN	87	LN4360	59	LN4931BZ	48
L4669/500	86	L4915M2FN	47	LN4361	59	LN4931CR	48
L4672N	82	L4915M2FN	87	LN4380N	59	LN4931M2AC	48
L4680	69	L4915M2N	47	LN4548	85	LN4931M2AG	48
L4692	81	L4915M2N	87	LN4549	91	LN4931M2BZ	48
L4692FAN	81	L4915M2TN	89	LN4648	92	LN4931M2CR	48
L4693	81	L4915M3N	47	LN4649	92	LN4931M2NS	48
L4695	81	L4915MR	47	LN4650	92	LN4931M2OA	48
L4714	122	L4915MR	87	LN4651	92	LN4931M2OC	48
L4911ADN	88	L4915MR	91	LN4652	68	LN4931M2TC	48
L4911AFN	88	L4915N	47	LN4652	92	LN4931M3AC	48
L4911AGN	88	L4915N	87	LN4653	92	LN4931M3AG	48
L4911AHN	88	L4915SETBL	89	LN4660M2	68	LN4931M3BZ	48
L4911AIN	88	L4915SETBL	91	LN4661M2	72	LN4931M3CR	48
L4911BFN	88	L4915TN	89	LN4672M2	72	LN4931M3NS	48
L4911M2AFN	88	L4915TN	91	LN4691	81	LN4931M3OA	48
L4911M2AGN	88	L4916	49	LN4691	92	LN4931M3OC	48
L4911M2AHN	88	L4916A	49	LN4702	55	LN4931M3TC	48
L4911M2AIN	88	L4916B	49	LN4702C	61	LN4931NS	48
L4911M2N	88	L4916D	49	LN4702E	61	LN4931OA	48
L4911M2TN	89	L4916F	49	LN4702G	61	LN4931OC	48
L4911N	88	L4916KIT	49	LN4702M	61	LN4931TC	48
L4911TN	89	L4916M2	49	LN4702MG	61	LNA4802AC	114
L4915AN	47	L4916M2A	49	LN4703	61	LNA4802ACS	104
L4915AN	87	L4916M2B	49	LN4703C	61	LNA4802AD	104
L4915BN	47	L4916M2D	49	LN4704	61	LNA4802AE	104
L4915BN	87	L4916M2F	49	LN4704C	61	LNA4802AG	104
L4915DD	47	L4916M2T	49	LN4707	61	LNA4802AR	104
L4915DD	87	L4916T	49	LN4707C	61	LNA4802BI	104
L4915DD	91	L4950	59	LN4710	82	LNA4802BZ	104
L4915DN	47	L4951	59	LN4726	61	LNA4802CB	104
L4915DN	87	L4952	59	LN4726C	61	LNA4802GL	114
L4915FN	47	L4953	59	LN4742V230	60	LNA4802KA	104
L4915FN	87	L4954	59	LN4742V230T	60	LNA4802KF	104
L4915KIT	89	LN4001A	46	LN4742V230V	60	LNA4802KG	104
L4915KIT1	89	LN4003A	46	LN4743/230A	60	LNA4802KR	104
L4915M2ADN	47	LN4004	46	LN4743/230V	60	LNA4802LBA	104
L4915M2ADN	87	LN4005A	46	LN4782	62	LNA4802LCA	104
L4915M2AN	47	LN4040	50	LN4783	62	LNA4802LNC	104
L4915M2AN	87	LN4202D	56	LN4784	62	LNA4802M2ACS	104
L4915M2BN	47	LN4202M2D	56	LN4786	62	LNA4802M2AD	104
L4915M2BN	87	LN4202F	56	LN4787	62	LNA4802M2AE	104
L4915M2DD	47	LN4202P10	56	LN4890	66	LNA4802M2AG	104
L4915M2DD	87	LN4202P14	56	LN4890A	66	LNA4802M2AR	104

# ПЕРЕЧЕНЬ АРТИКУЛОВ ОБОРУДОВАНИЯ

Кат. №	Стр.	Кат. №	Стр.	Кат. №	Стр.	Кат. №	Стр.
LNA4802M2BI	104	LNA4802M4AG	104	LNA4803NA	114	LNA4807KF	114
LNA4802M2BZ	104	LNA4802M4AR	104	LNA4803NS	114	LNA4807KG	114
LNA4802M2CB	104	LNA4802M4BI	104	LNA4803OA	114	LNA4807KR	114
LNA4802M2KA	104	LNA4802M4BZ	104	LNA4803OD	114	LNA4807LBA	114
LNA4802M2KF	104	LNA4802M4CB	104	LNA4803PK	114	LNA4807LCA	114
LNA4802M2KG	104	LNA4802M4KA	104	LNA4803RK	114	LNA4807LNC	114
LNA4802M2KR	104	LNA4802M4KF	104	LNA4803SQ	114	LNA4807NA	114
LNA4802M2LBA	104	LNA4802M4KG	104	LNA4803TE	114	LNA4807NS	114
LNA4802M2LCA	104	LNA4802M4LBA	104	LNA4803VD	114	LNA4807OA	114
LNA4802M2LNC	104	LNA4802M4LCA	104	LNA4804AC	114	LNA4807OD	114
LNA4802M2NA	104	LNA4802M4LNC	104	LNA4804ACS	114	LNA4807PK	114
LNA4802M2NS	104	LNA4802M4NA	104	LNA4804AD	114	LNA4807RK	114
LNA4802M2OA	104	LNA4802M4NS	104	LNA4804AE	114	LNA4807SQ	114
LNA4802M2OD	104	LNA4802M4OA	104	LNA4804AG	114	LNA4807TE	114
LNA4802M2PK	104	LNA4802M4OD	104	LNA4804AR	114	LNA4807VD	114
LNA4802M2RK	104	LNA4802M4PK	104	LNA4804BI	114	LNA4826AC	114
LNA4802M2SQ	104	LNA4802M4RK	104	LNA4804BZ	114	LNA4826ACS	114
LNA4802M2TE	104	LNA4802M4SQ	104	LNA4804CB	114	LNA4826AD	114
LNA4802M2VD	104	LNA4802M4TE	104	LNA4804GL	114	LNA4826AE	114
LNA4802M3ACS	104	LNA4802M4VD	104	LNA4804KA	114	LNA4826AG	114
LNA4802M3AD	104	LNA4802NA	104	LNA4804KF	114	LNA4826AR	114
LNA4802M3AE	104	LNA4802NS	104	LNA4804KG	114	LNA4826BI	114
LNA4802M3AG	104	LNA4802OA	104	LNA4804KR	114	LNA4826BZ	114
LNA4802M3AR	104	LNA4802OD	104	LNA4804LBA	114	LNA4826CB	114
LNA4802M3BI	104	LNA4802PK	104	LNA4804LCA	114	LNA4826GL	114
LNA4802M3BZ	104	LNA4802RK	104	LNA4804LNC	114	LNA4826KA	114
LNA4802M3CB	104	LNA4802SQ	104	LNA4804NA	114	LNA4826KF	114
LNA4802M3KA	104	LNA4802TE	104	LNA4804NS	114	LNA4826KG	114
LNA4802M3KF	104	LNA4802VD	104	LNA4804OA	114	LNA4826KR	114
LNA4802M3KG	104	LNA4803AC	114	LNA4804OD	114	LNA4826LBA	114
LNA4802M3KR	104	LNA4803ACS	114	LNA4804PK	114	LNA4826LCA	114
LNA4802M3LBA	104	LNA4803AD	114	LNA4804RK	114	LNA4826LNC	114
LNA4802M3LCA	104	LNA4803AE	114	LNA4804SQ	114	LNA4826NA	114
LNA4802M3LNC	104	LNA4803AG	114	LNA4804TE	114	LNA4826NS	114
LNA4802M3NA	104	LNA4803AR	114	LNA4804VD	114	LNA4826OA	114
LNA4802M3NS	104	LNA4803BI	114	LNA4807AC	114	LNA4826OD	114
LNA4802M3OA	104	LNA4803BZ	114	LNA4807ACS	114	LNA4826PK	114
LNA4802M3OD	104	LNA4803CB	114	LNA4807AD	114	LNA4826RK	114
LNA4802M3PK	104	LNA4803GL	114	LNA4807AE	114	LNA4826SQ	114
LNA4802M3RK	104	LNA4803KA	114	LNA4807AG	114	LNA4826TE	114
LNA4802M3SQ	104	LNA4803KF	114	LNA4807AR	114	LNA4826VD	114
LNA4802M3TE	104	LNA4803KG	114	LNA4807BI	114	LNC4802AR	119
LNA4802M3VD	104	LNA4803KR	114	LNA4807BZ	114	LNC4802BN	119
LNA4802M4ACS	104	LNA4803LBA	114	LNA4807CB	114	LNC4802GK	119
LNA4802M4AD	104	LNA4803LCA	114	LNA4807GL	114	LNC4802GL	119
LNA4802M4AE	104	LNA4803LNC	114	LNA4807KA	114	LNC4802NE	119

# ПЕРЕЧЕНЬ АРТИКУЛОВ ОБОРУДОВАНИЯ

Кат. №	Стр.	Кат. №	Стр.	Кат. №	Стр.	Кат. №	Стр.
LNC4802NK	119	LNC4807BN	119	LNE4802CY*	99	LNE4802SP	107
LNC4802NL	119	LNC4807GK	119	LNE4802GK	107	LNE4802ST*	99
LNC4802OF	119	LNC4807GL	119	LNE4802GL	107	LNE4802TE	107
LNC4802PL	119	LNC4807NE	119	LNE4802M2BM*	99	MH201	92
LNC4802PR	119	LNC4807NK	119	LNE4802M2BN	107	MH202	67
LNC4802PT	119	LNC4807NL	119	LNE4802M2CY*	99	MH4892C	66
LNC4802RM	119	LNC4807OF	119	LNE4802M2GK	107	MH4892C	90
LNC4802SP	119	LNC4807PL	119	LNE4802M2GL	107	MH4893	90
LNC4802TE	119	LNC4807PR	119	LNE4802M2NE	107	MH4893C	66
LNC4802TIS*	110	LNC4807PT	119	LNE4802M2NK	107	MH4893C	90
LNC4803AR	119	LNC4807RM	119	LNE4802M2NL	107	MHVISUAL	66
LNC4803BM*	11	LNC4807SB*	11	LNE4802M2OF	107	N4001A	46
LNC4803BN	119	LNC4807SP	119	LNE4802M2PL	107	N4001M2A	46
LNC4803CY*	11	LNC4807TE	119	LNE4802M2PR	107	N4001M2N	46
LNC4803GK	119	LNC4807TIS*	110	LNE4802M2PT	107	N4001N	46
LNC4803GL	119	LNC4826AR	119	LNE4802M2RM	107	N4002N	50
LNC4803NE	119	LNC4826BN	119	LNE4802M2SB*	99	N4003A	46
LNC4803NK	119	LNC4826GK	119	LNE4802M2SP	107	N4003ES	53
LNC4803NL	119	LNC4826GL	119	LNE4802M2ST*	99	N4003M2A	46
LNC4803OF	119	LNC4826NE	119	LNE4802M2TE	107	N4003M2N	46
LNC4803PL	119	LNC4826NK	119	LNE4802M3BM*	99	N4003N	46
LNC4803PR	119	LNC4826NL	119	LNE4802M3BN	107	N4004M2N	46
LNC4803PT	119	LNC4826OF	119	LNE4802M3CY*	99	N4004N	46
LNC4803RM	119	LNC4826PL	119	LNE4802M3GK	107	N4005A	46
LNC4803SB*	11	LNC4826PR	119	LNE4802M3GL	107	N4005M2A	46
LNC4803SP	119	LNC4826PT	119	LNE4802M3NE	107	N4005M2N	46
LNC4803ST*	11	LNC4826RM	119	LNE4802M3NK	107	N4005N	46
LNC4803TE	119	LNC4826SB*	11	LNE4802M3NL	107	N4011	50
LNC4803TIS*	110	LNC4826SP	119	LNE4802M3OF	107	N4012	50
LNC4804AR	119	LNC4826TE	119	LNE4802M3PL	107	N4016	50
LNC4804BM*	11	LNC4826TIS*	110	LNE4802M3PR	107	N4022	50
LNC4804BN	119	LND4802KR	120	LNE4802M3PT	107	N4027	50
LNC4804CRS*	110	LND4802M2KR	120	LNE4802M3RM	107	N4027VMC	50
LNC4804GK	119	LND4802M3KR	120	LNE4802M3SB*	99	N4028H	50
LNC4804GL	119	LND4803KR	120	LNE4802M3SP	107	N4028H	91
LNC4804NE	119	LND4804KR	120	LNE4802M3ST*	99	N4033	50
LNC4804NK	119	LND4807KR	120	LNE4802M3TE	107	N4033	91
LNC4804NL	119	LND4811AR	123	LNE4802NE	107	N4034N	50
LNC4804OF	119	LND4811BI	123	LNE4802NK	107	N4036	50
LNC4804PL	119	LND4811TE	123	LNE4802NL	107	N4037	50
LNC4804PR	119	LND4812AR	123	LNE4802OF	107	N4038R	50
LNC4804PT	119	LND4812BI	123	LNE4802PL	107	N4038V	50
LNC4804RM	119	LND4812TE	123	LNE4802PR	107	N4042M2N	50
LNC4804SP	119	LND4826KR	120	LNE4802PT	107	N4042N	50
LNC4804TE	119	LNE4802BM*	99	LNE4802RM	107	N4043M2N	50
LNC4807AR	119	LNE4802BN	107	LNE4802SB*	99	N4043N	50

## ПЕРЕЧЕНЬ АРТИКУЛОВ ОБОРУДОВАНИЯ

Кат. №	Стр.	Кат. №	Стр.	Кат. №	Стр.	Кат. №	Стр.
N4051AN	46	N4283	57	N4640	77	N4915M2BN	47
N4051M2AN	46	N4284	57	N4640B	77	N4915M2BN	87
N4053A	46	N4285	57	N4654N	70	N4915M2DD	47
N4053M2A	46	N4285C1	57	N4654N	84	N4915M2DD	87
N4054	46	N4294	57	N4658N	70	N4915M2DD	91
N4054M2	46	N4330/12	51	N4659N	70	N4915M2DN	47
N4055AN	46	N4330/230	51	N4672N	82	N4915M2DN	87
N4055M2AN	46	N4330/24	51	N4680	69	N4915M2FN	47
N4070	80	N4351/230	58	N4692	81	N4915M2FN	87
N4070	122	N4356/230	58	N4692FAN	81	N4915M2LN	47
N4125	55	N4362	91	N4693	81	N4915M2LN	87
N4125S	55	N4362	59	N4695	81	N4915M2N	47
N4126	55	N4373H	91	N4714	122	N4915M2TN	89
N4126S	55	N4402N	52	N4911ADN	88	N4915M3LN	47
N4139	55	N4406	52	N4911AFN	88	N4915M3N	47
N4140	55	N4408N	52	N4911AGN	88	N4915MR	47
N4141	55	N4410N	52	N4911AHN	88	N4915MR	87
N4141AN	55	N4411N	52	N4911AIN	88	N4915MR	89
N4141MAP	55	N4432	53	N4911BFN	88	N4915N	47
N4141PW	55	N4433N	53	N4911M2AFN	88	N4915SETBL	89
N4142	55	N4434N	53	N4911M2AGN	88	N4915SETBL	91
N4142R	55	N4441	54	N4911M2AHN	88	N4915TN	89
N4145	55	N4441FH	54	N4911M2AIN	88	N4915TN	91
N4177	91	N4442	54	N4911M2N	88	N4916	49
N4180	55	N4451	54	N4911M2TN	89	N4916	49
N4258/11D	57	N4511/12	54	N4911N	88	N4916A	49
N4258/11N	57	N4511/12	79	N4911TN	89	N4916B	49
N4258/12D	57	N4512/12	54	N4915AN	47	N4916D	49
N4261AT5	56	N4512/12	79	N4915AN	87	N4916F	49
N4261AT6	56	N4520	54	N4915BN	47	N4916KIT	49
N4262C5E	56	N4541	54	N4915BN	87	N4916M2	49
N4262C6	56	N4547	91	N4915DD	47	N4916M2	49
N4262C6S	56	N4551	91	N4915DD	87	N4916M2A	49
N4268LC	57	N4560	83	N4915DD	91	N4916M2B	49
N4268SC	57	N4565	84	N4915DN	47	N4916M2D	49
N4268ST	57	N4565	122	N4915DN	87	N4916M2F	49
N4269R	57	N4581	52	N4915FN	47	N4916M2T	49
N4279C5E	56	N4583	52	N4915FN	87	N4916T	49
N4279C5F	56	N4601	76	N4915KIT	89	N4932	120
N4279C6	50	N4606	76	N4915KIT1	89	N4932/2	120
N4279C6A	50	N4607	69	N4915LN	47	N4932/3	120
N4279C6F	50	N4607	77	N4915LN	87	N4950	59
N4279C6S	50	N4607/4	69	N4915M2ADN	87	N4951	59
N4280	57	N4607/4	76	N4915M2ADN	47	N4952	59
N4281	57	N4611	77	N4915M2AN	47	N4953	59
N4282	57	N4611B	77	N4915M2AN	87	N4954	59

# ПЕРЕЧЕНЬ АРТИКУЛОВ ОБОРУДОВАНИЯ

Кат. №	Стр.	Кат. №	Стр.	Кат. №	Стр.	Кат. №	Стр.
N4955/20	59	NT4125S	55	NT4374H	91	NT4911AHN	88
N4955/45	59	NT4126	55	NT4402N	46	NT4911AIN	88
NT 4070	122	NT4126S	55	NT4406	52	NT4911BFN	88
NT4001A	46	NT4139	55	NT4408N	52	NT4911M2AFN	88
NT4001M2A	46	NT4140	55	NT4410N	52	NT4911M2AGN	88
NT4001M2N	46	NT4141	55	NT4411N	52	NT4911M2AHN	88
NT4001N	46	NT4141AN	55	NT4432	53	NT4911M2AIN	88
NT4002N	50	NT4141MAP	55	NT4433N	53	NT4911M2N	88
NT4003A	46	NT4141PW	55	NT4434N	53	NT4911M2TN	89
NT4003ES	53	NT4142	55	NT4441	54	NT4911N	88
NT4003M2A	46	NT4145	55	NT4441FH	54	NT4911TN	89
NT4003M2N	46	NT4177	91	NT4442	54	NT4915AN	47
NT4003N	46	NT4180	55	NT4451	54	NT4915AN	87
NT4004M2N	46	NT4258/11D	57	NT4511/12	54	NT4915BN	47
NT4004N	46	NT4258/11N	57	NT4511/12	79	NT4915BN	87
NT4005A	46	NT4258/12D	57	NT4512/12	54	NT4915DD	47
NT4005M2A	46	NT4261AT5	56	NT4512/12	79	NT4915DD	87
NT4005M2N	46	NT4261AT6	56	NT4520	54	NT4915DD	91
NT4005N	46	NT4262CSE	56	NT4541	54	NT4915DN	47
NT4011	50	NT4262C6	56	NT4547	91	NT4915DN	87
NT4012	50	NT4262C6S	56	NT4551	91	NT4915FN	47
NT4016	50	NT4268LC	57	NT4560	83	NT4915FN	87
NT4022	50	NT4268SC	57	NT4565	84	NT4915KIT	89
NT4027	50	NT4268ST	57	NT4565	122	NT4915KIT1	89
NT4027VMC	50	NT4269R	57	NT4581	52	NT4915M2ADN	47
NT4033	50	NT4279CSE	56	NT4601	76	NT4915M2ADN	87
NT4033	91	NT4279CSF	56	NT4606	76	NT4915M2AN	47
NT4034N	50	NT4279C6	56	NT4607	69	NT4915M2AN	87
NT4036	50	NT4279C6A	56	NT4607	77	NT4915M2BN	47
NT4037	50	NT4279C6F	56	NT4607/4	69	NT4915M2BN	87
NT4038R	50	NT4279C6S	56	NT4607/4	76	NT4915M2DD	47
NT4038V	50	NT4280	57	NT4611	77	NT4915M2DD	87
NT4042M2N	50	NT4281	57	NT4611B	77	NT4915M2DD	91
NT4042N	50	NT4282	57	NT4654N	70	NT4915M2DN	47
NT4043M2N	50	NT4283	57	NT4654N	84	NT4915M2DN	87
NT4043N	50	NT4284	57	NT4658N	70	NT4915M2FN	47
NT4051A	46	NT4285	57	NT4659N	70	NT4915M2FN	87
NT4051M2A	46	NT4285C1	57	NT4672N	82	NT4915M2N	47
NT4053A	46	NT4294	57	NT4680	69	NT4915M2N	87
NT4053M2A	46	NT4330/12	51	NT4692	81	NT4915M2TN	89
NT4054	46	NT4330/230	51	NT4692FAN	81	NT4915M3N	47
NT4054M2	46	NT4330/24	51	NT4693	81	NT4915MR	47
NT4055A	46	NT4351/230	58	NT4695	81	NT4915MR	87
NT4055M2A	46	NT4356/230	58	NT4911ADN	88	NT4915MR	91
NT4070	80	NT4362	91	NT4911AFN	88	NT4915N	47
NT4125	55	NT4362	59	NT4911AGN	88	NT4915N	87



## ПЕРЕЧЕНЬ АРТИКУЛОВ ОБОРУДОВАНИЯ

Кат. №	Стр.
NT4915SETBL	89
NT4915SETBL	91
NT4915TN	89
NT4915TN	91
NT4916A	49
NT4916B	49
NT4916D	49
NT4916F	49
NT4916KIT	49
NT4916M2A	49
NT4916M2B	49
NT4916M2D	49
NT4916M2F	49
NT4916M2T	49
NT4916T	49
NT4950	59
NT4951	59
NT4952	59
NT4953	59
NT4954	59
NT4955/20	59
NT4955/45	59
PBD68	62

**РОССИЯ**
**Владивосток**

690012 Владивосток  
ул. Калинина, д. 42,  
корпус Литера 1, офис 323  
Тел.: (423) 261 49 70, (914) 705 41 64  
e-mail: bureau.vladivostok@legrand.ru

**Волгоград**

400131 Волгоград,  
ул. Коммунистическая, д. 19Д, офис 503  
Тел.: (8442) 33 11 76  
e-mail: bureau.volgograd@legrand.ru

**Воронеж**

394036 Воронеж,  
ул. Станкевича, д. 36, Бизнес-центр «Форум»  
Тел.: (473) 228 08 85/91  
e-mail: bureau.voronej@legrand.ru

**Екатеринбург**

620100 Екатеринбург,  
Сибирский тракт, д. 12, здание 7, офис 103  
Тел./факс: (343) 253 00 50  
e-mail: bureau.ekat@legrand.ru

**Казань**

420066 Казань,  
пр. Хусаина Ямашева, д. 33Б, офис 316  
Тел./факс: (843) 210 07 25  
e-mail: bureau.kazan@legrand.ru

**Кемерово**

650000 Кемерово,  
ул. Карболитовская, 16А, 4 этаж,  
офис 403  
Тел.: (913) 128 22 72, (3842) 49 05 11  
e-mail: bureau.kemerovo@legrand.ru

**Краснодар**

350062 Краснодар,  
ул. Атарбекова, д. 1/1, офис 10  
Тел.: (861) 220 09 69  
e-mail: bureau.krasnodar@legrand.ru

**Красноярск**

660020 Красноярск,  
ул. Взлетная, дом 57, офис 9.3  
Тел.: (391) 270 23 32  
e-mail: bureau.krasnoyarsk@legrand.ru

**Нижний Новгород**

603000 Нижний Новгород,  
ул. М. Горького, д. 117, Бизнес-центр, офис 1111  
Тел./факс: (831) 278 57 06 / 08  
e-mail: bureau.nnov@legrand.ru

**Новосибирск**

630112 Новосибирск,  
ул. Никитина, д. 120  
Тел./факс: (383) 230 19 15  
e-mail: bureau.novosib@legrand.ru

**Омск**

644070 Омск,  
ул. Куйбышева, д. 43, офис 511  
Тел./факс: (3812) 24 77 53  
e-mail: bureau.omsk@legrand.ru

**Пермь**

614000 Пермь,  
ул. Максима Горького, д. 34, офис 416  
Тел./факс: +7 (342) 249 30 63  
e-mail: bureau.perm@legrand.ru

**Ростов-на-Дону**

344000 Ростов-на-Дону  
пр. Буденновский, д. 60, офис 502  
Тел./факс: (863) 204 12 26  
e-mail: bureau.rostov@legrand.ru

**Самара**

443010 Самара,  
ул. Советской Армии, д. 240Б, офис 1  
Тел./факс: (846) 276 76 63, 372 52 03  
e-mail: bureau.samara@legrand.ru

**Санкт-Петербург**

197342 Санкт-Петербург,  
Выборгская набережная д. 61, офис 100  
Тел./факс: (812) 309 50 01  
e-mail: bureau.stpet@legrand.ru

**Саратов**

410019 Саратов,  
ул. Танкистов, д. 37, офис 320  
Тел./факс: (8452) 30 93 58  
e-mail: bureau.saratov@legrand.ru

**Сочи**

354000 Сочи,  
пер. Виноградный д. 2А, офис 5  
Тел.: (918) 105 06 36  
e-mail: bureau.sochi@legrand.ru

**Уфа**

450097 Уфа,  
ул. 8 марта, д. 34, офис 44  
Тел./факс: (347) 246 04 09  
e-mail: bureau.ufa@legrand.ru

**Хабаровск**

680022 Хабаровск,  
ул. Воронежская, д. 47,  
Бизнес-центр «ОПОРА», офис 1006  
Тел.: +7 (4212) 41 13 40  
e-mail: bureau.khab@legrand.ru

**Челябинск**

454091 Челябинск,  
ул. Елькина, д. 45А, офис 1301  
Тел./факс: (351) 247 50 94  
e-mail: bureau.chelyabinsk@legrand.ru

**АЗЕРБАЙДЖАН**
**Баку**

AZ1065, Баку  
ул. Джафар Джаббарлы 609,  
БЦ "Глобус Центр" 11 этаж, офис "Legrand"  
Тел.: (994 12) 597 56 01/02

**БЕЛАРУСЬ**
**Минск**

220012 Минск,  
ул. Сурганова, д. 28А, офис 313  
Тел./факс: (375) 17 285 71 01  
(375) 17 285 71 06  
e-mail: bureau.minsk@legrandelectric.com

**КАЗАХСТАН**
**Алматы**

050060 Алматы,  
Бостандыкский район,  
ул. Ходжанова, д. 58/2  
Тел.: (727) 341 01 11  
e-mail: bureau.almaty@legrandelectric.com

**Астана**

010000 Астана,  
Тауелсыздык проспекті, 41  
БЦ «Silk Way Center», офис 802  
Тел.: (7172) 57 15 51/52/53  
e-mail: bureau.astana@legrandelectric.com

**Атырау**

060011 Атырау,  
ул. Гагарина, д. 107, офис 105  
Тел.: (7122) 30 32 30  
e-mail: bureau.atyrau@legrandelectric.com

**УЗБЕКИСТАН**
**Ташкент**

100070 Ташкент,  
ул. Шота Руставели, стр. 41, офис 509  
Тел.: (998 71) 148 09 48, 148 09 49, 238 99 48  
Факс: (998 71) 148 09 47, 238 99 47  
e-mail: bureau.tashkent@legrandelectric.com

**УКРАИНА**
**Киев**

04080 Киев,  
ул. Туровская, д. 31  
Тел.: (38) 044 351 12 00  
Факс: (38) 044 351 12 15  
e-mail: office.kiev@legrand.ua



СЛУЖБА ИНФОРМАЦИОННОЙ ПОДДЕРЖКИ

8-800-700-75-54 | 24/7/365



@LegrandRussia

LegrandtvRussia

000 «Легран», 107023 Москва, ул. Малая Семеновская, д. 9, стр. 12, тел.: +7 495 660 75 50/60, факс: +7 495 660 75 61,  
e-mail: bureau.moscou@legrand.ru, www.legrand.ru